

2023 TOURNAMENT DRAW

#101 Boys & Girls / Born Between April 2, 2017 and 2020 / Open Belt Rank
型 幼年初級

- 001 辻 結 穂 平安 1
阪神中央支部
- 002 川 口 暖 撃砕小
大阪淀川支部
- 003 西 永 麻 秀 太極 1
なにわ中央支部
- 004 林 大 喜 平安 1
阪神中央支部
- 005 清 水 蘭 平安 1
北摂支部
- 006 川 口 夏 生 撃砕小
北摂支部

#102A Boys & Girls / Born Between April 2, 2019 and April 1, 2017 / White-Blue Belt
型 1年初級

- 007 塩 田 琉 偉 太極 1
なにわ中央支部
- 008 内 田 志 波 太極 3
なにわ中央支部
- 009 澤 田 和 慈 平安 1
大阪京都支部
- 010 斉 藤 悠 馬 太極 2
なにわ中央支部
- 011 豊 島 蓮 太極 1
なにわ中央支部
- 012 伊 藤 紬 平安 2
泉州北支部

#102B Boys & Girls / Born Between April 2, 2019 and April 1, 2017 / White-Blue Belt
型 2年初級

- 013 山 下 倅 輝 太極 3
北摂支部
- 014 原 田 知 伶 太極 1
北六甲支部
- 015 藤 田 葵 平安 1
尼崎支部
- 016 小 中 彰 人 平安 2
なにわ中央支部
- 017 小 野 碧 葉 平安 1
神戸西支部
- 018 柴 田 鵬 生 平安 1
兵庫西支部
- 019 佐 々 木 輝 真 平安 2
大阪なにわ支部
- 020 荒 木 陽 翔 平安 3
神戸中央支部
- 021 坂 口 晃 聖 平安 1
尼崎支部
- 022 馬 浩 徳 平安 1
神戸中央支部
- 023 亀 井 隆 之 介 平安 1
大阪なにわ支部
- 024 河 合 晃 誠 撃砕小
大阪淀川支部
- 025 栗 本 紗 帆 平安 1
尼崎支部
- 026 畑 幸 太 朗 平安 2
北摂支部
- 027 西 村 迅 平 撃砕小
泉州北支部

#103A Boys & Girls / Born Between April 2, 2019 and April 1, 2015 / White-Blue Belt
型 3年初級

- 028 小 野 山 颯 太 平安 1
なにわ中央支部
- 029 松 本 悠 司 太極 1
なにわ中央支部
- 030 坂 井 昊 空 平安 2
北六甲支部
- 031 中 島 航 太極 1
なにわ中央支部
- 032 河 野 和 空 平安 1
尼崎支部
- 033 正 司 龍 也 平安 2
なにわ中央支部
- 034 林 恒 毅 平安 2
神戸中央支部
- 035 スプリング・ウィリアム・アーサー
SPRINGER, WILLIAM ARTHUR 撃砕小
台 湾

#103B Boys & Girls / Born Between April 2, 2019 and April 1, 2015 / White-Blue Belt
型 4年初級

- 036 原 田 幸 芽 平安 1
北六甲支部
- 037 久 松 拓 未 平安 5
神戸中央支部
- 038 釘 崎 大 和 平安 1
尼崎支部
- 039 林 向 日 葵 平安 1
阪神中央支部
- 040 田 中 莉 奈 突きの型
大阪なにわ支部
- 041 飯 田 悠 真 平安 1
尼崎支部
- 042 菅 原 希 龍 平安 2
尼崎支部
- 043 小 池 綜 太 朗 平安 2
泉州北支部

#104 Boys & Girls / Born Between April 2, 2019 and April 1, 2017 / Yellow-Brown Belt
型 1・2年中級

- 044 中 辻 勝 己 太極 3
高尾道会場
- 045 金 原 は な 平安 1
悠心会館
- 046 小 河 羽 音 平安 2
西宮支部
- 047 毛 満 悠 晴 平安 2
大阪なにわ支部
- 048 田 中 詩 七 平安 2
なにわ中央支部
- 049 室 山 泰 輝 平安 2
神戸西支部
- 050 山 内 雄 文 撃砕小
大阪淀川支部
- 051 梶 野 聖 翔 突きの型
尼崎支部
- 052 梅 本 鈴 撃砕小
なにわ中央支部
- 053 上 原 琉 和 突きの型
尼崎支部

#105 Boys & Girls / Born Between April 2, 2019 and April 1, 2015 / Yellow-Brown Belt
型 3・4年中級

- 054 大 谷 奏 斗 平安 3
北六甲支部
- 055 仲 来 晟 撃砕小
大阪淀川支部
- 056 伊 藤 光 琉 平安 5
泉州北支部
- 057 中 井 大 翔 撃砕小
大阪淀川支部
- 058 小 林 優 愛 最 破
石黒道場
- 059 川 口 千 陽 撃砕小
北摂支部
- 060 伊 元 柊 七 突きの型
尼崎支部
- 061 磯 田 陽 友 撃砕小
阪神中央支部
- 062 田 中 宗 大 撃砕小
なにわ中央支部

#106A Boys & Girls / Born Between April 2, 2011 and April 1, 2018 / White-Brown Belt
型 5年中級

- 063 小 中 勇 人 平安 3
なにわ中央支部
- 064 坂 口 将 義 平安 1
尼崎支部
- 065 川 口 晴 也 撃砕小
北摂支部
- 066 水 口 彪 雅 撃砕小
兵庫西支部
- 067 仲 川 快 斗 撃砕小
尼崎支部
- 068 中 川 集 翔 撃砕小
大阪淀川支部
- 069 中 辻 龍 一 突きの型
高尾道場
- 070 小 野 颯 之 介 平安 1
神戸西支部
- 071 エイ・マルゴ・ケイ・カ・スト
Eloise Margaux Cuenca Justo 撃砕小
Philippines
- 072 岩 室 柊 吾 撃砕小
尼崎支部
- 073 可 知 咲 奈 撃砕小
悠心会館
- 074 毛 利 一 空 観 空
高見空手
- 075 小 石 林 暁 道 最 破
石黒道場
- 076 田 中 泰 士 撃砕小
なにわ中央支部
- 077 矢 野 麗 愛 撃砕小
大阪淀川支部

2023 TOURNAMENT DRAW

#107 Boys & Girls / Born Between April 2, 2011 and April 1, 2010 / White-Diamond Belt

- 型6年中級**
- 078 リヅカ・アメリア 平安 2
Liszka Amelia U.S.A.I.L
 - 079 池澤 颯真 平安 3
神戸西支部
 - 080 山内 梨緒 撃砕小
大阪淀川支部
 - 081 葉山 空輝 撃砕小
大阪なにわ支部
 - 082 西田 逞朗 撃砕小
尼崎支部
 - 083 窪岡 颯太郎 撃砕小
北摂支部
 - 084 野村 陽愛 平安 5
泉州北支部

#107 Women & Men / Born on or before April 2, 2011 / White-Olive Belt

- 型一般・壮年初・中級**
- 085 中田 莉央 平安 2
兵庫西支部
 - 086 石田 昭治 安 三
神戸中央支部
 - 087 宇住 庵靖子 最 破
和泉支部
 - 088 松葉 綾 征遠鎮
大阪なにわ支部
 - 089 播岡 岬 撃砕小
西岡道場

#108 Boys & Girls / Born Between April 2, 2010 and April 1, 2017 / Open Belt Rank

- 型1・2年上級**
- 090 奥田 結月 撃砕小
なにわ中央支部
 - 091 吉田 和弘 突きの型
神戸中央支部
 - 092 辻 湊太 平安 5
阪神中央支部
 - 093 宇正 創 撃砕小
大阪淀川支部
 - 094 梅實 勇誠 撃砕小
北六甲支部
 - 095 井上 登翔 五十四歩
泉州北支部
 - 096 長谷 莉里 撃砕小
泉州北支部

#109 Boys & Girls / Born Between April 2, 2013 and April 1, 2015 / Open Belt Rank

- 型3・4年上級**
- 097 山内 陽文 撃砕小
大阪淀川支部
 - 098 葉山 全悟 撃砕小
大阪なにわ支部
 - 099 鈴木 貫太 突きの型
阪神中央支部
 - 100 豊永 新 突きの型
大阪なにわ支部
 - 101 藤島 優也 五十四歩
神戸西支部
 - 102 松尾 瑠華 撃砕小
神戸西支部
 - 103 森貞 優斗 征遠鎮
尼崎支部
 - 104 白倉 滯 十 八
北摂支部
 - 105 鳥羽 凌成 撃砕小
阪神中央支部

#110 Boys & Girls / Born Between April 2, 2011 and April 1, 2013 / Open Belt Rank

- 型5年上級**
- 106 菅原 漣 五十四歩
泉州北支部
 - 107 寺根 陸王 観 空
三木道場
 - 108 伊藤 葵 撃砕大
泉州北支部
 - 109 三山 将生 突きの型
阪神中央支部
 - 110 清水 絃 五十四歩
北摂支部
 - 111 岸本 大道 最 破
三木道場
 - 112 名嘉 春風 平安 5
阪神中央支部
 - 113 藤田 虎 観 空
尼崎支部
 - 114 赤松 広唯 五十四歩
泉州北支部
 - 115 川畑 志道 観 空
北摂支部
 - 116 井上 旺星 観 空
泉州北支部

#110B Boys & Girls / Born Between April 2, 2011 and April 1, 2013 / Open Belt Rank

- 型6年上級**
- 117 岩切 仁人 突きの型
泉州北支部
 - 118 松葉 和希 征遠鎮
大阪なにわ支部
 - 119 藤井 寧々夏 征遠鎮
兵庫播州支部
 - 120 須磨 暁 撃砕小
尼崎支部
 - 121 アーロン・マーティン・バティスタ 突きの型
Aaron Martin Bautista Philippines
 - 122 エミリー・シエザド 突きの型
Emily Ciezadlo U.S.A.I.L
 - 123 白倉 侑和 五十四歩
北摂支部
 - 124 原口 周大 五十四歩
悠心会館
 - 125 尾澤 琉世 平安 4
阪神中央支部
 - 126 泉龍 志 撃砕小
阪神中央支部
 - 127 伊東 翼 征遠鎮
究道会館
 - 128 西井 悠翔 観 空
尼崎支部
 - 129 坂本 那実 征遠鎮
阪神中央支部
 - 130 長谷 礼翔 五十四歩
泉州北支部

#111 Boys & Girls / Born Between April 2, 2008 and April 1, 2011 / Open Belt Rank

- 型中学生上級**
- 131 森田 遼 平安 2
高尾道場
 - 132 リリアナ・マシオ 平安 2
Liliana Masio U.S.A.I.L
 - 133 セバスチャン・バスケス 観 空
Sebastian Vasquez Chile
 - 134 ボーディチェブ・キリロ 平安 2
Bordychev Kyrylo Ukraine
 - 135 藤島 泰行 安 三
神戸西支部
 - 136 コジアトニコバ・ソフィア 征遠鎮
Koziatnykova Sofia Ukraine
 - 137 津田 太雅 十 八
阪神中央支部
 - 138 濱本 悠翔 征遠鎮
阪神中央支部
 - 139 國本 翔 五十四歩
尼崎支部
 - 140 小林 慶都 十 八
石黒道場
 - 141 右田 想 観 空
阪神中央支部
 - 142 村上 英暉 観 空
兵庫西支部
 - 143 伊藤 早良紗 観 空
北摂支部
 - 144 森岡 海達 五十四歩
北摂支部
 - 145 稲田 陽世 五十四歩
泉州北支部

#112 Men / Born on or before April 1, 2008 / Open Belt Rank

- 型一般男子上級**
- 146 クリスタバル・アマロ・リオス・バルシア 平安 1
Cristobal Amaro Rios Valencia Chile
 - 147 木下 大誠 抜塞大
泉州北支部
 - 148 チエン・ジア・イング 五十四歩
Chien, Juy-Ying Taiwan
 - 149 ベンジャミン・アリアガダ・パラ 平安 4
Benjamin Arriagada Parra Chile
 - 150 チャド・ガビン・クレーク 観 空
Chad Gauvin-Leclerc Canada Montreal
 - 151 堤 大輔 観 空
大阪なにわ支部
 - 152 ジュール・ビッソン 観 空
Jules Bisson Canada Montreal
 - 153 セバスチャン・カンセ・マルケス 観 空
Sebastian Canse-Marquez Canada Montreal
 - 154 ルイス・フォンセカ 五十四歩
Luis Fonseca Chile
 - 155 ハン・チュン・カイ 五十四歩
Huang, Chung-Kai Taiwan
 - 156 尾中 俊仁 五十四歩
Canada Vancouver

2023 TOURNAMENT DRAW

#113 Women / born on or before April 1, 2008 / Open Belt Rank

型一般女子上級

- | | | |
|-----|--|-------|
| 157 | キャサリン・ジェーン・マネイ・ゾリナ
Catherine Jane Manay Zolina
Philippines | 観 空 |
| 158 | ナジメ・マフムーディ
Najmeh Mahmoudi
I r a n | 五十四歩 |
| 159 | サダフ・マフムーディ
Sadaf Mahmoodi
I r a n | 五十四歩 |
| 160 | マルタ・クワイトコウスカ
Marta Kwiatkowska
P o l a n d | 征 遠 鎮 |
| 161 | ヴァレンティナ・ディアス
Valentina Diaz
C h i l e | 五十四歩 |
| 162 | エミリア・フェルナンデス・メディナ
Emilia Fernandez Medina
C h i l e | 撃 碎 小 |
| 163 | マ・エロイサ・サブスティル・パディオス
Ma. Eloisa Subastil Padios
Philippines | 五十四歩 |
| 164 | エイドリアナ・コジック
Adriana Koszyk
U . S . A . I L | 突きの型 |
| 165 | カサンドラ・テレマク
Cassandra Télémaque
Canada Montreal | 観 空 |
| 166 | カタルジナ・コズロスカ
Katarzyna Kozłowska
P o l a n d | 五十四歩 |
| 167 | バーバラ・レイバ
Barbara Leiva
C h i l e | 五十四歩 |
| 168 | 上 野 蘭
極真会館関西総本部 | 観 空 |
| 169 | ヴィッキー・プーリン
Vicky Poulin
Canada Montreal | 五十四歩 |
| 170 | カリーヌ・コリボー
Karine Corriveau
Canada Montreal | 五十四歩 |
| 171 | 池 野 心 彩
泉州北支部 | 観 空 |
| 172 | 名 本 美 和
高見空手 | 観 空 |
| 173 | 富 山 莉 奈
志 誠 館 | 五十四歩 |

型壮年男子上級

#114 Men / 35-49 / Open Belt Rank

- | | | |
|-----|--|------|
| 174 | エドゥアルド・シスネロス
Eduardo Cisneros
Canada Montreal | 観 空 |
| 175 | フランソワ・ダスカニオ
François D'Ascanio
Canada Montreal | 観 空 |
| 176 | 岡 本 元 紀
石 黒 道 場 | 十 八 |
| 177 | アラン・ロイ
Alain Roy
Canada Montreal | 観 空 |
| 178 | アレクサンドル・ブシャール
Alexandre Bouchard
Canada Montreal | 観 空 |
| 179 | 丸 橋 祐 一 郎
北 摂 支 部 | 五十四歩 |
| 180 | 東 博 史
泉 州 北 支 部 | 五十四歩 |

型壮年女子上級

#115 Women / 35-49 / Open Belt Rank

- | | | |
|-----|---|-------|
| 181 | ジョアン・クオック
Joanne Kwok
Canada Vancouver | 観 空 |
| 182 | 岡 本 美 幸
神戸中央支部 | 最 破 |
| 183 | ヴェロニク・グランmont
Véronique Grandmont
Canada Montreal | 十 八 |
| 184 | ポーリナ・オロウスカ
Paulina Orłowska
P o l a n d | 征 遠 鎮 |
| 185 | アグニスカ・ウィネク
Agnieszka Winek
P o l a n d | 五十四歩 |
| 186 | 中 村 恵
甲 子 園 支 部 | 観 空 |

型壮年50歳以上上級

#116 Men and Women / 50 and over / Open Belt Rank

- | | | |
|-----|--|-------|
| 187 | クリスチャン・ジョビン
Christian Jobin
Canada Montreal | 十 八 |
| 188 | 飯 田 成 雄
高 橋 道 場 | 征 遠 鎮 |
| 189 | マーティン・ジョリコール
Martin Jolicoeur
Canada Montreal | 征 遠 鎮 |
| 190 | 堀 場 健 治
石 黒 道 場 | 征 遠 鎮 |
| 191 | アラン・ランドリー
Alain Landry
Canada Montreal | 五十四歩 |
| 192 | アダム・マーチャン
Adam Marcjan
P o l a n d | 征 遠 鎮 |
| 193 | ヨハネ・フルニエ
Johanne Fournier
Canada Montreal | 五十四歩 |
| 194 | ビクター・ヴィラール・キャン
Victor Villar Canon
Philippines | 観 空 |
| 195 | 中 桐 孝 幸
神 戸 南 支 部 | 観 空 |
| 196 | 東 明 彦
高 見 空 手 | 五十四歩 |
| 197 | 萩原あかり
東京北多摩支部 | 観 空 |

#1-A1 Boys & Girls / Born Between April 2, 2017 and 2020 / Entry Level / Open Belt Rank / Lightweight
幼年ソフトクラス初級軽量級

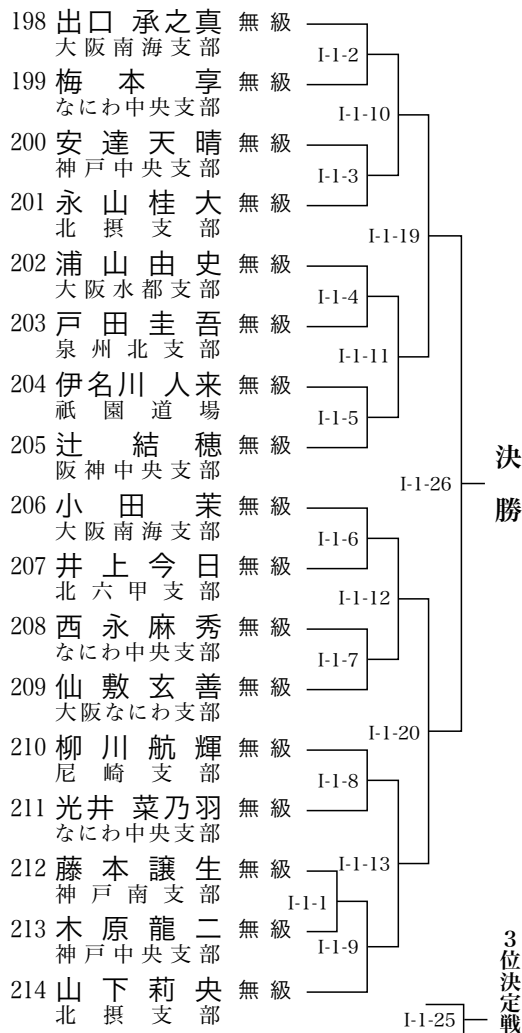

#1-A2 Boys & Girls / Born Between April 2, 2017 and 2020 / Entry Level / Open Belt Rank / Heavyweight
幼年ソフトクラス初級重量級

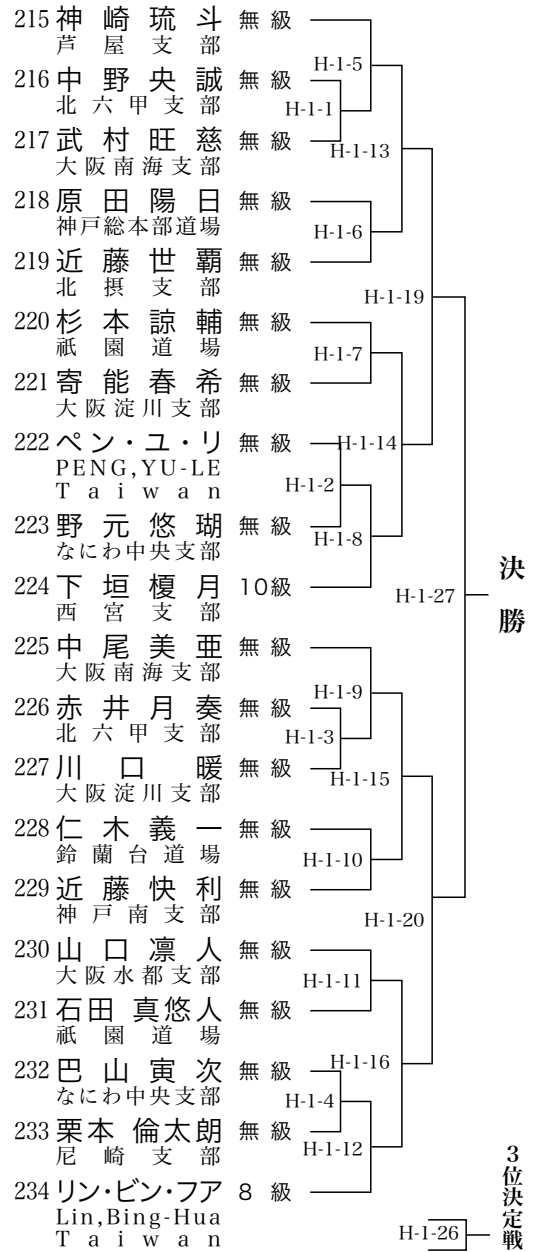

#1-B Boys & Girls / Born Between April 2, 2017 and 2020 / Intermediate Level / Open Belt Rank
幼年ソフトクラス中級

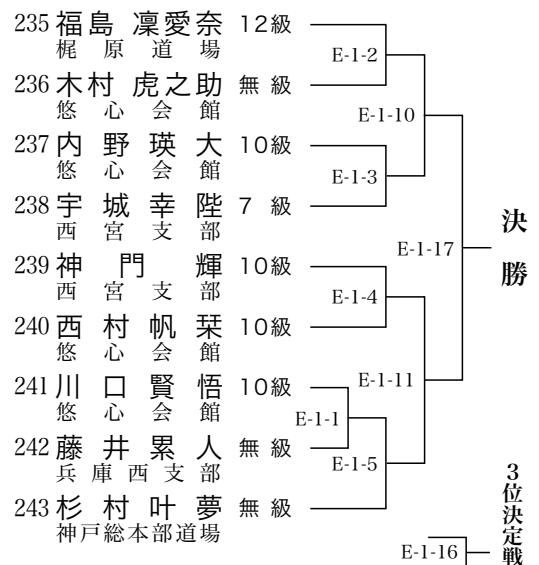

#2-A Boys & Girls / Born Between April 2, 2017 and April 1, 2019 / Open Belt Rank and Open Weight
幼年チャンピオンクラス

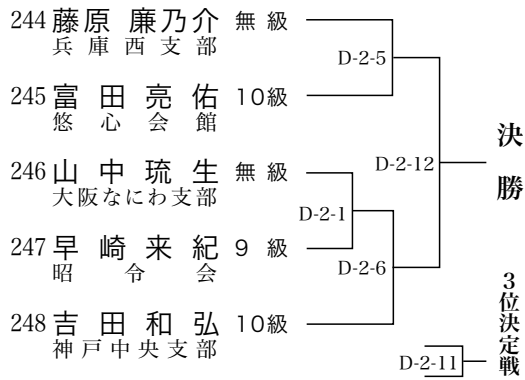

Children Beginner Class (Domestic Japanese Standers Only)
小学1年生ビギナークラス 軽量級

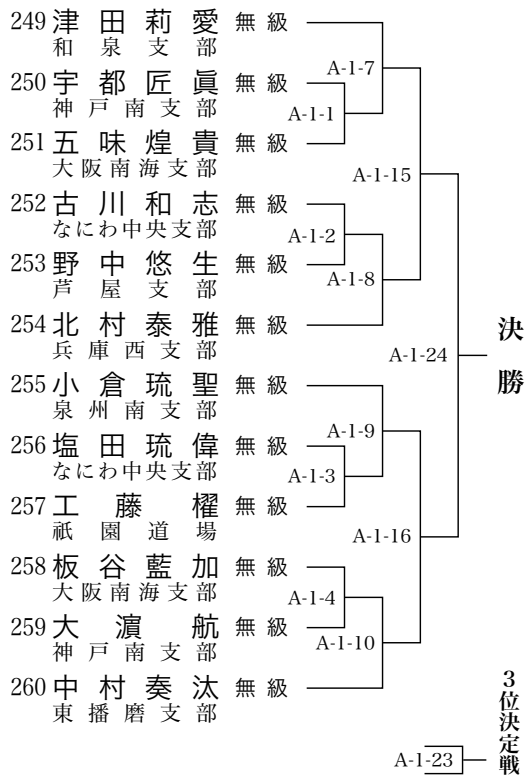

Children Beginner Class (Domestic Japanese Standers Only)
小学1年生ビギナークラス 重量級

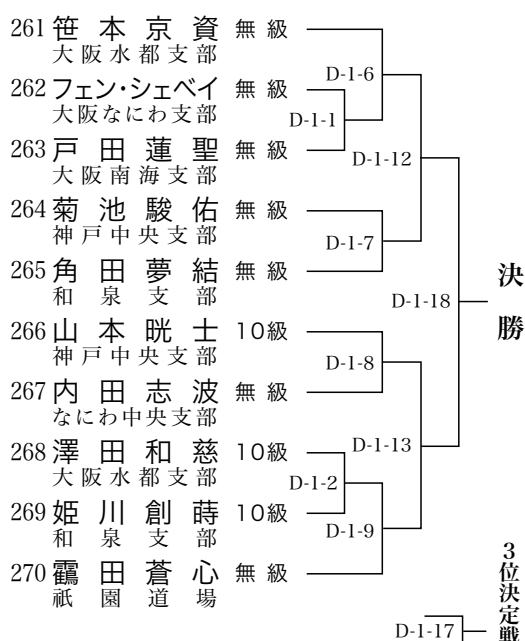

#2-A1 Boys & Girls / Born Between April 2, 2016 and April 1, 2017 / White-Orange Belt / Lightweight
小学1年生ソフトクラス初級 軽量級

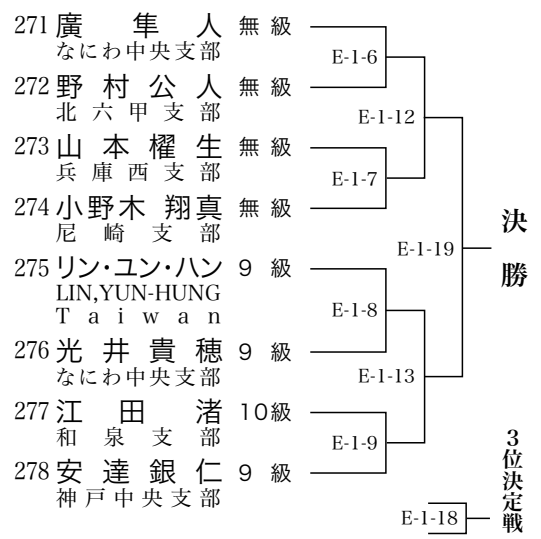

#2-A2 Boys & Girls / Born Between April 2, 2016 and April 1, 2017 / White-Orange Belt / Heavyweight
小学1年生ソフトクラス初級 重量級

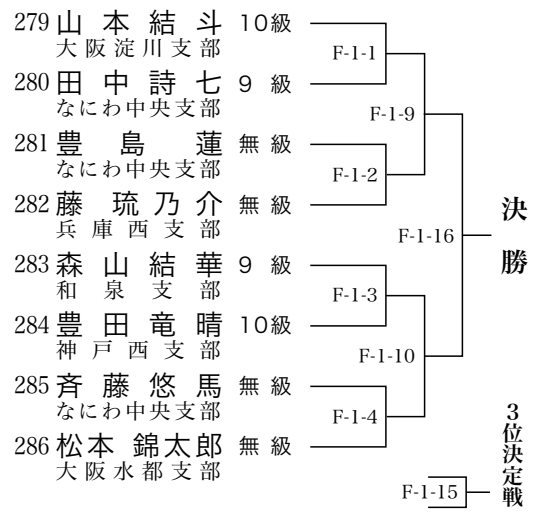

#3-A Boys & Girls / Born Between April 2, 2016 and April 1, 2017 / Blue-Brown Belt
小学1年生ソフトクラス中級

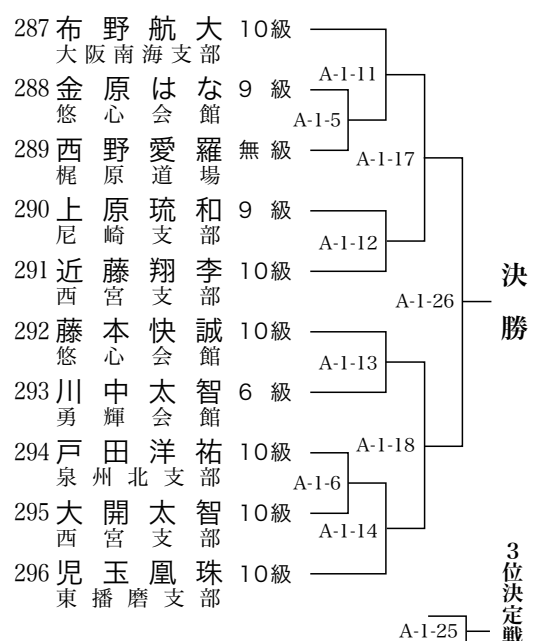

#5-B Boys / Born Between April 2, 2017 and 2020 / Open Belt Rank and Open Weight
小学1年生チャンピオンクラス

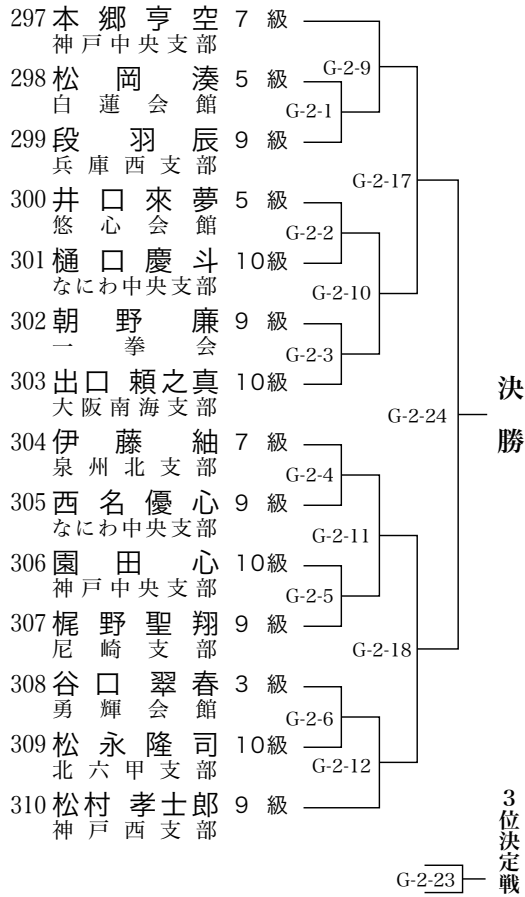

小学2年生ビギナークラス重量級
Children Beginner Class (Domestic Japanese Students Only)

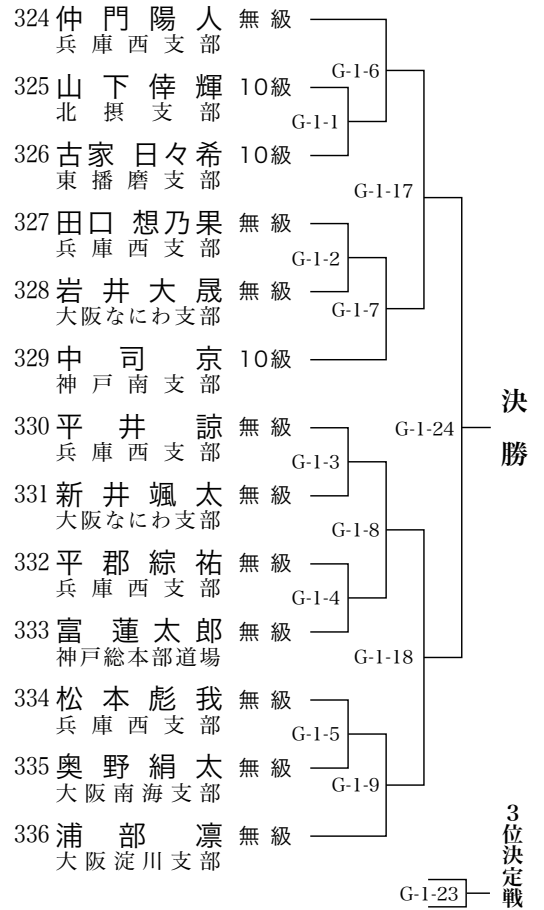

#2-B1 Boys & Girls / Born Between April 2, 2015 and April 1, 2016 / White-Blue Belt / Lightweight
小学2年生ソフトクラス初級軽量級

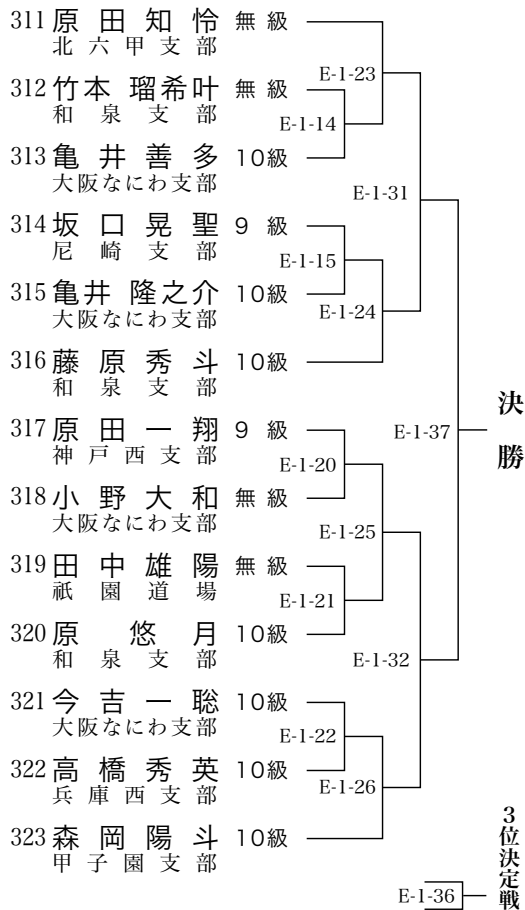

小学2年生ソフトクラス初級軽量級
#2-B1 Boys & Girls / Born Between April 2, 2015 and April 1, 2016 / White-Blue Belt / Lightweight

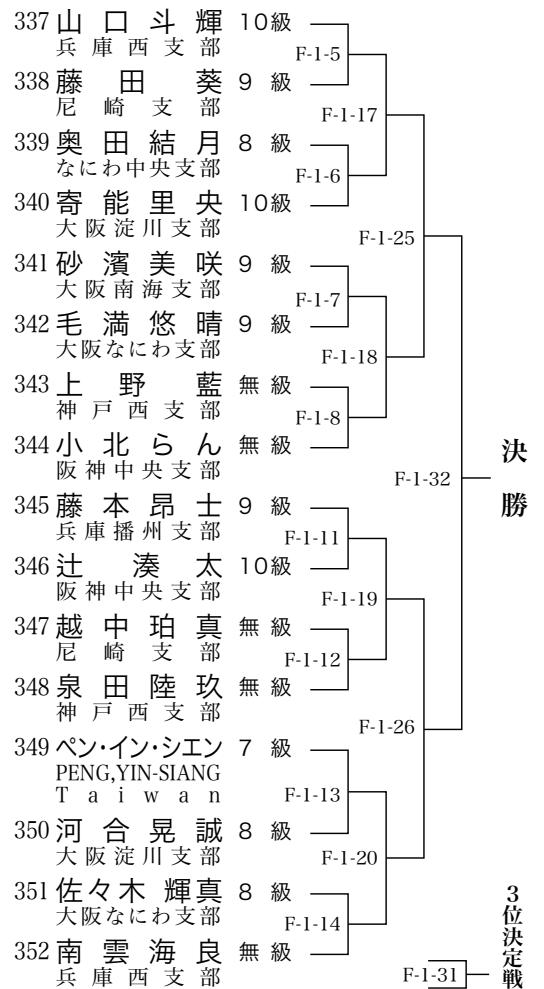

#2B2 Boys & Girls / Born Between April 2, 2015 and April 1, 2016 / White-Blue Belt / Heavyweight
小学2年生ソフトクラス初級重量級

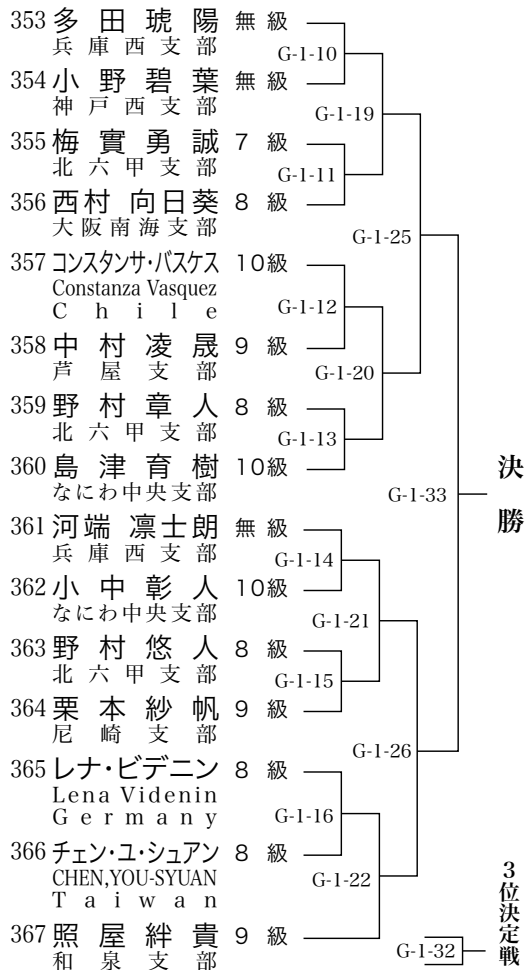

#2B1 Boys & Girls / Born Between April 2, 2015 and April 1, 2016 / Yellow-Brown Belt / Lightweight
小学2年生ソフトクラス中級軽量級

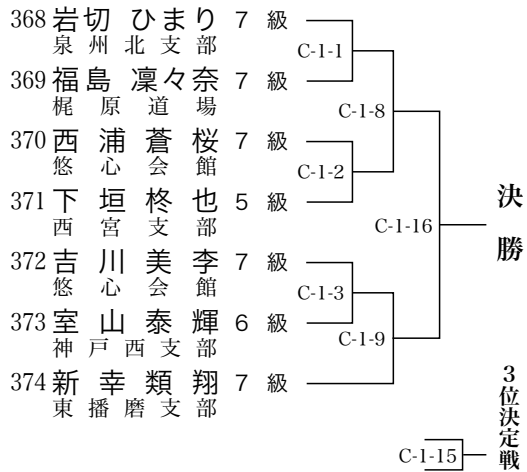

#2B2 Boys & Girls / Born Between April 2, 2015 and April 1, 2016 / Yellow-Brown Belt / Heavyweight
小学2年生ソフトクラス中級重量級

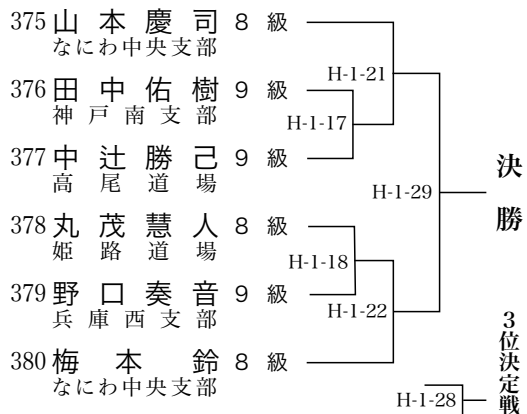

#5C Boys / Born Between April 2, 2015 and April 1, 2016 / Open Belt Rank and Open Weight
小学2年生チャンピオンクラス

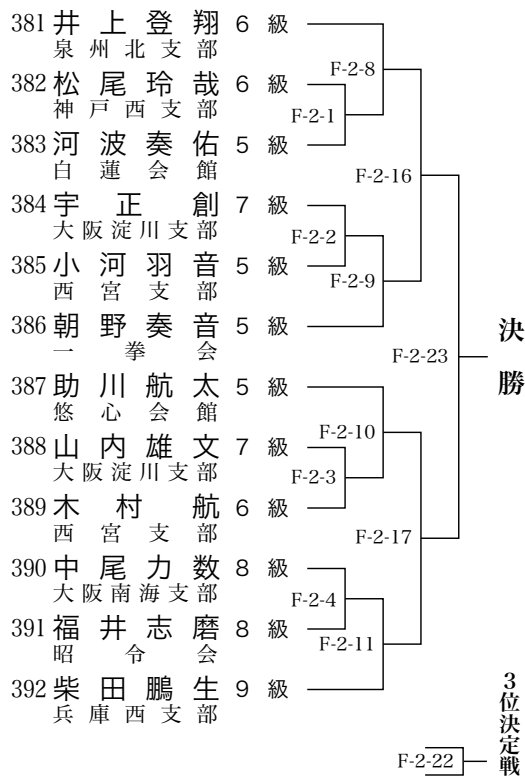

Children Beginner Class (Domestic Japanese Standards Only)
小学3年生ビギナークラス 軽量級

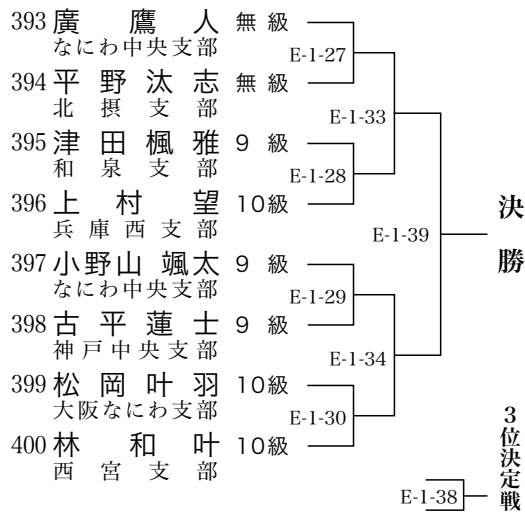

Children Beginner Class (Domestic Japanese Standards Only)
小学3年生ビギナークラス 重量級

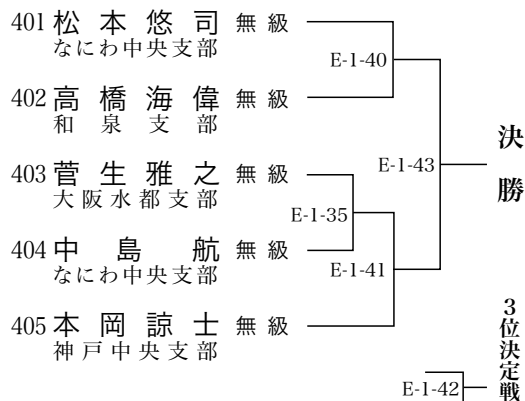

2023 TOURNAMENT DRAW

トーナメント番号の見方 **A - 1 - 10**
コート名 部 試合順

Competition Number **A - 1 - 10**
Mat Part Match Number

#2C1 Boys & Girls / Born Between April 2, 2014 and April 1, 2015 / White-Blue Belt / Heavyweight
小学3年生ソフトクラス初級 軽量級

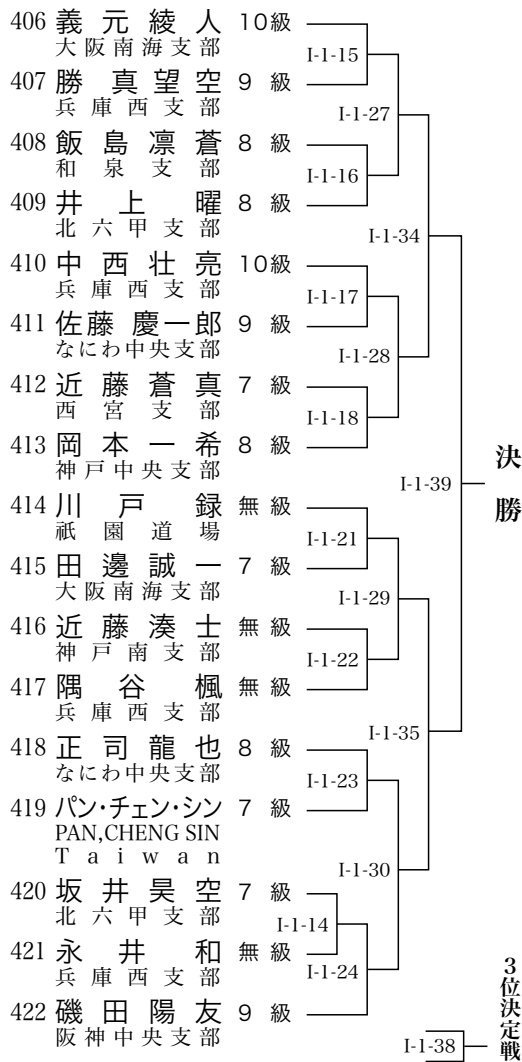

#2C2 Boys & Girls / Born Between April 2, 2014 and April 1, 2015 / White-Blue Belt / Heavyweight
小学3年生ソフトクラス初級 重量級

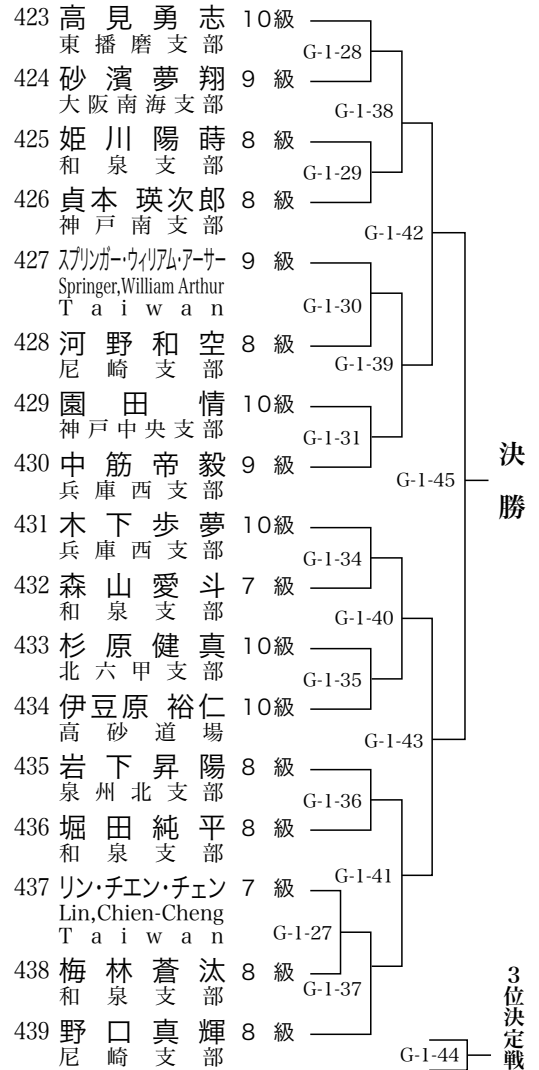

#2C1 Boys & Girls / Born Between April 2, 2014 and April 1, 2015 / Yellow-Brown Belt / Lightweight
小学3年生ソフトクラス中級 軽量級

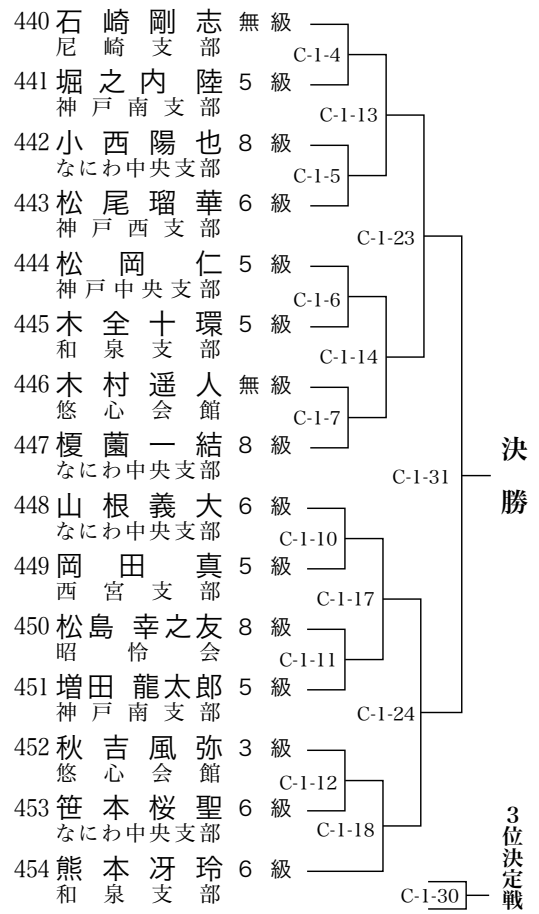

2023 TOURNAMENT DRAW

トーナメント番号の見方 **A - 1 - 10**
コート名 部 試合順

Competition Number **A - 1 - 10**
Mat Part Match Number

#5C2 Boys & Girls / Born Between April 2, 2014 and April 1, 2015 / Yellow-Brown Belt / Heavyweight
小学3年生ソフトクラス中級重量級

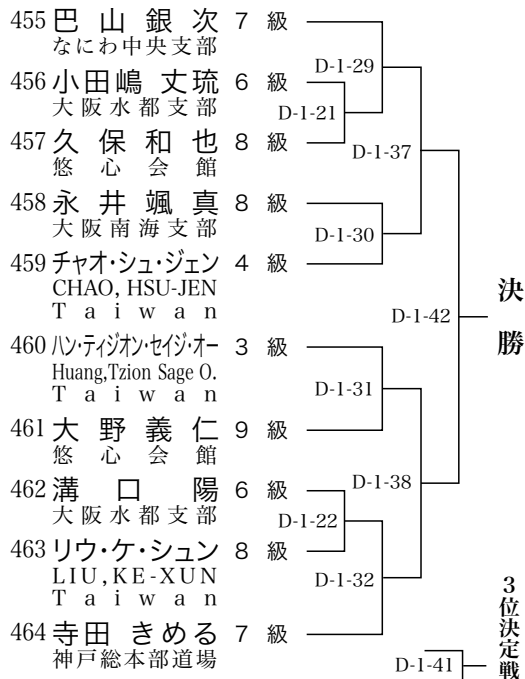

#5D Boys / Born Between April 2, 2014 and April 1, 2015 / Open Belt Rank and Open Weight
小学3年生チャンピオンクラス

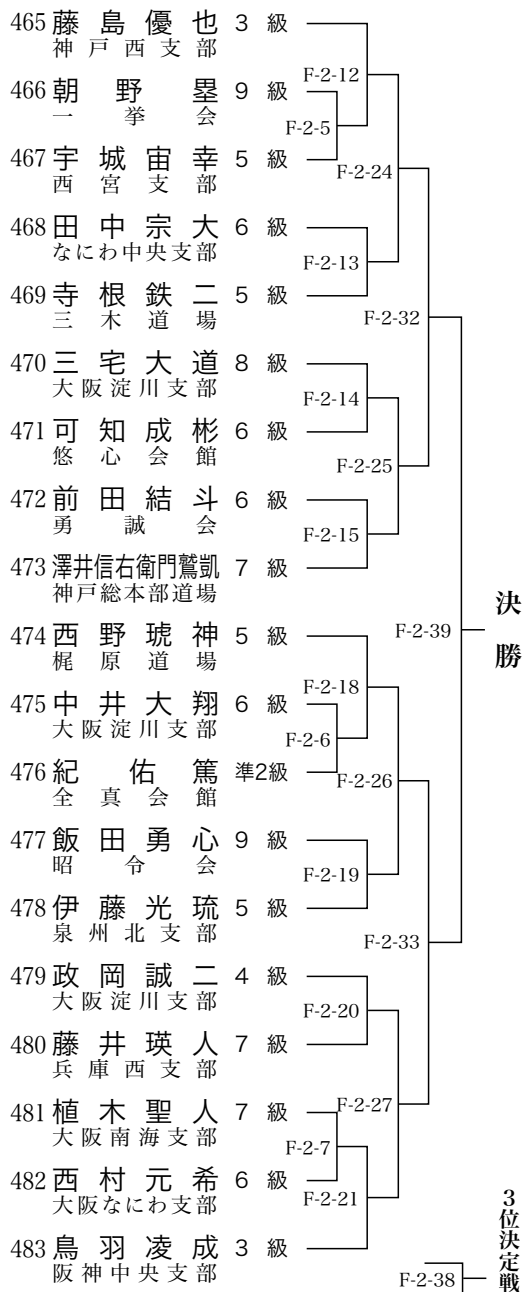

Children Beginner Class (Domestic Japanese Standards Only)
小学4年生ビギナークラス軽量級

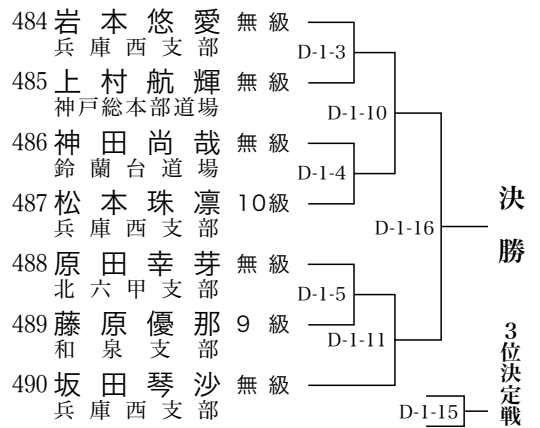

Children Beginner Class (Domestic Japanese Standards Only)
小学4年生ビギナークラス重量級

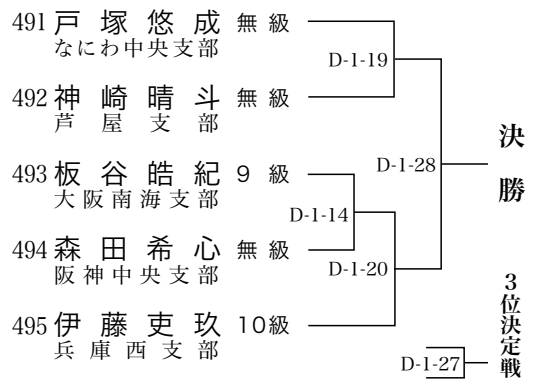

#2-D1 Boys & Girls / Born Between April 2, 2013 and April 1, 2014 / White-Blue Belt / Lightweight
小学4年生ソフトクラス初級軽量級

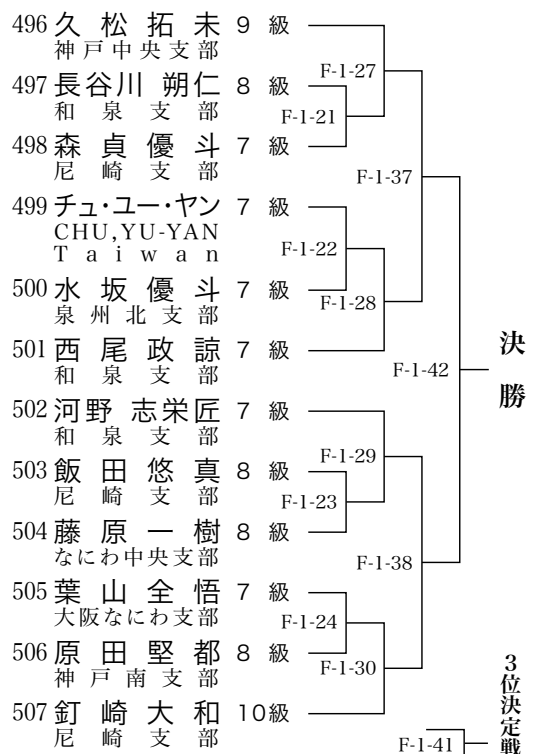

2023 TOURNAMENT DRAW

トーナメント番号の見方 **A - 1 - 10**
コート名 部 試合順

Competition Number **A - 1 - 10**
Mat Part Match Number

#5D2 Boys & Girls / Born Between April 2, 2013 and April 1, 2014 / White-Blue Belt / Heavyweight
小学4年生ソフトクラス初級重量級

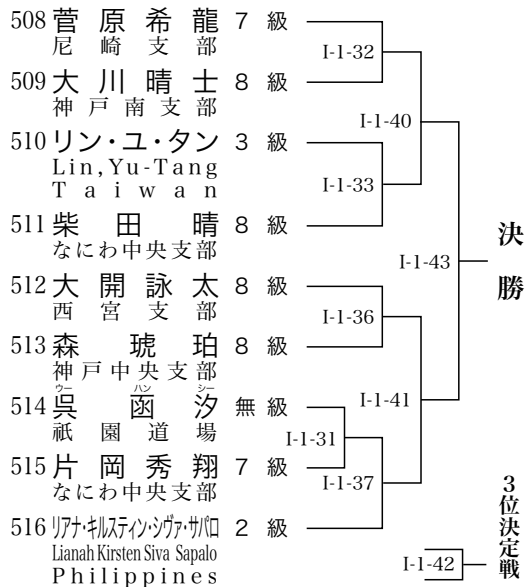

#5D1 Boys & Girls / Born Between April 2, 2013 and April 1, 2014 / Yellow-Brown Belt / Lightweight
小学4年生ソフトクラス中級軽量級

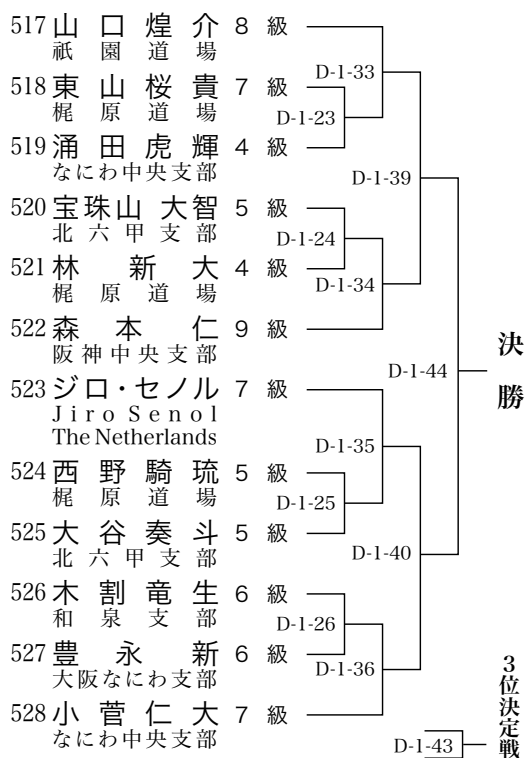

#5D2 Boys & Girls / Born Between April 2, 2013 and April 1, 2014 / Yellow-Brown Belt / Heavyweight
小学4年生ソフトクラス中級重量級

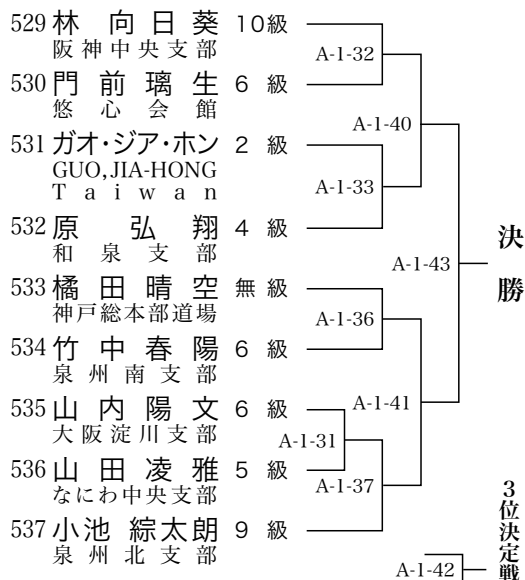

#5E Boys / Born Between April 2, 2013 and April 1, 2014 / Open Belt Rank Lightweight Under 33kg
小学4年生チャンピオンクラス軽量級

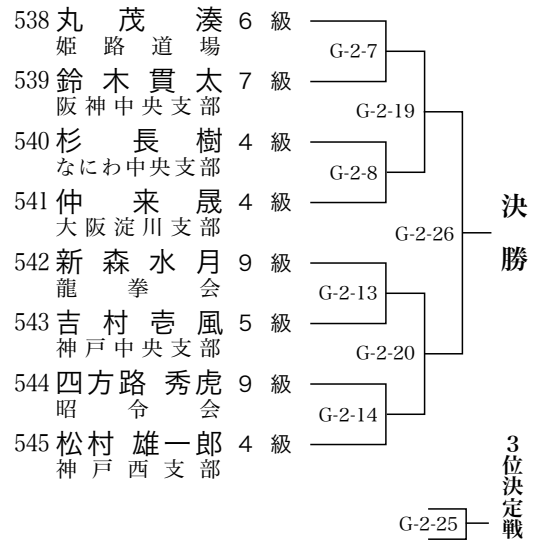

#5F Boys / Born Between April 2, 2013 and April 1, 2014 / Open Belt Rank Heavyweight 33kg and over
小学4年生チャンピオンクラス重量級

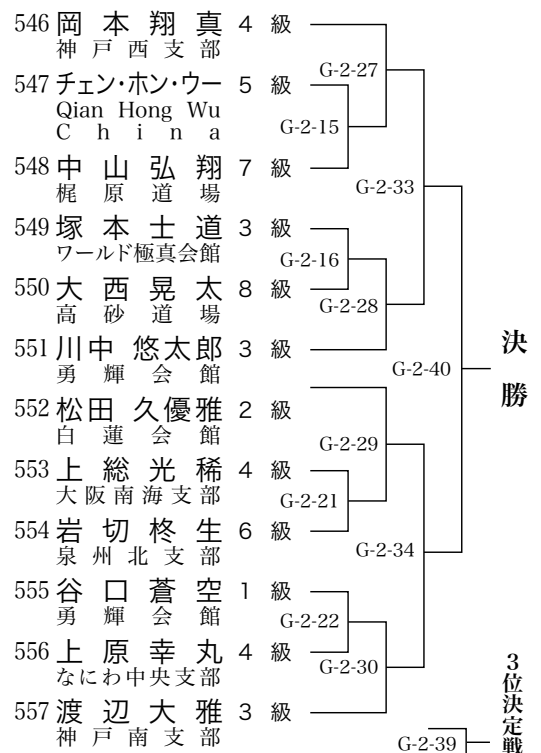

2023 TOURNAMENT DRAW

トーナメント番号の見方 **A - 1 - 10**
コート名 部 試合順

Competition Number **A - 1 - 10**
Mat Part Match Number

#2E1 Boys & Girls / Born Between April 2, 2012 and April 1, 2013 / White-Blue Belt / Lightweight
小学5年生ソフトクラス初級軽量級

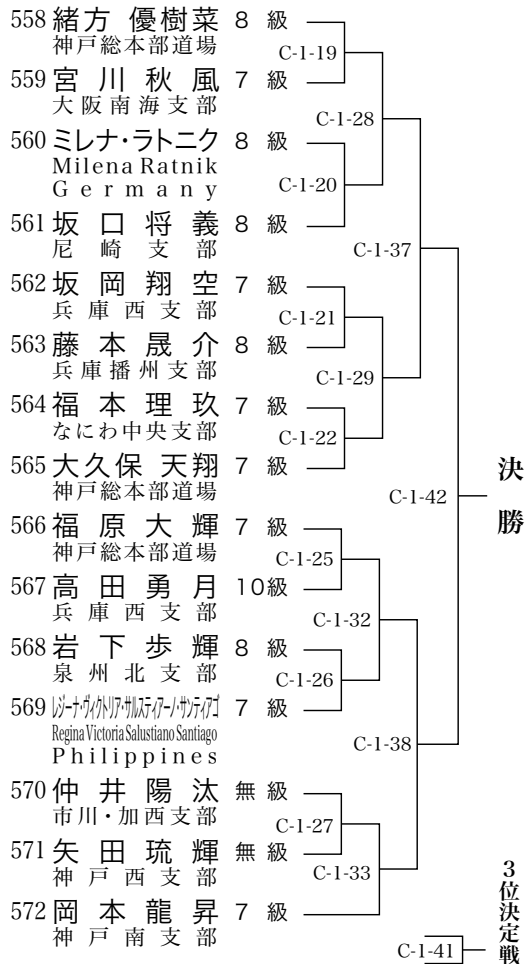

#3E1 Boys & Girls / Born Between April 2, 2012 and April 1, 2013 / Yellow-Brown Belt / Lightweight
小学5年生ソフトクラス中級軽量級

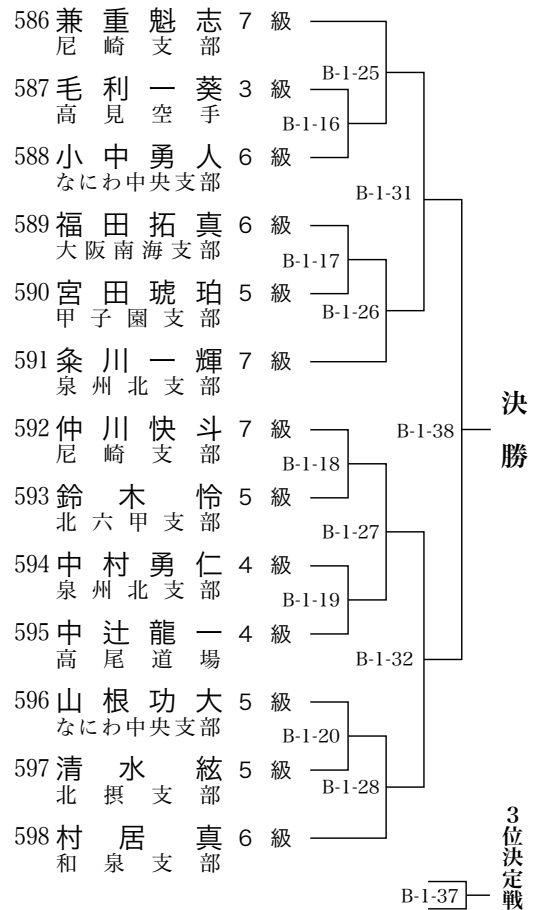

#2E2 Boys & Girls / Born Between April 2, 2012 and April 1, 2013 / White-Blue Belt / Heavyweight
小学5年生ソフトクラス初級重量級

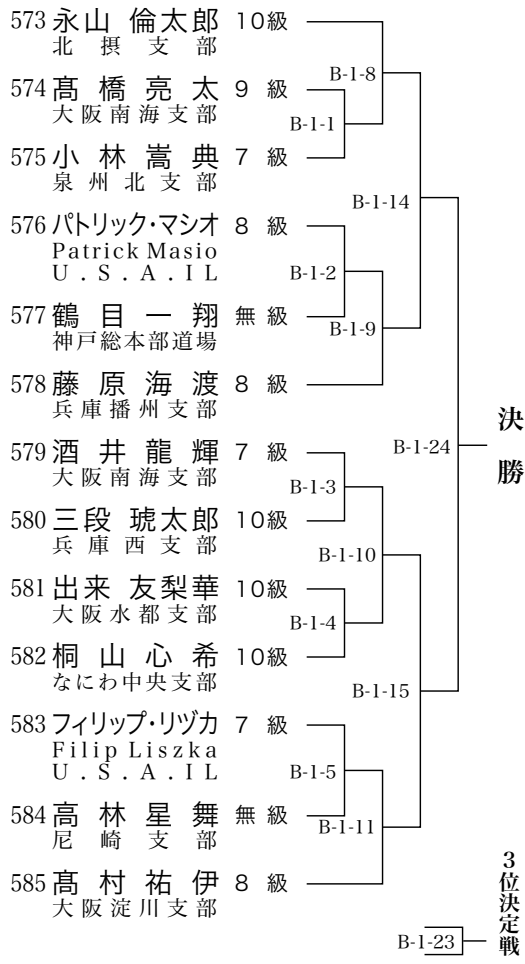

#3E2 Boys & Girls / Born Between April 2, 2012 and April 1, 2013 / Yellow-Brown Belt / Heavyweight
小学5年生ソフトクラス中級重量級

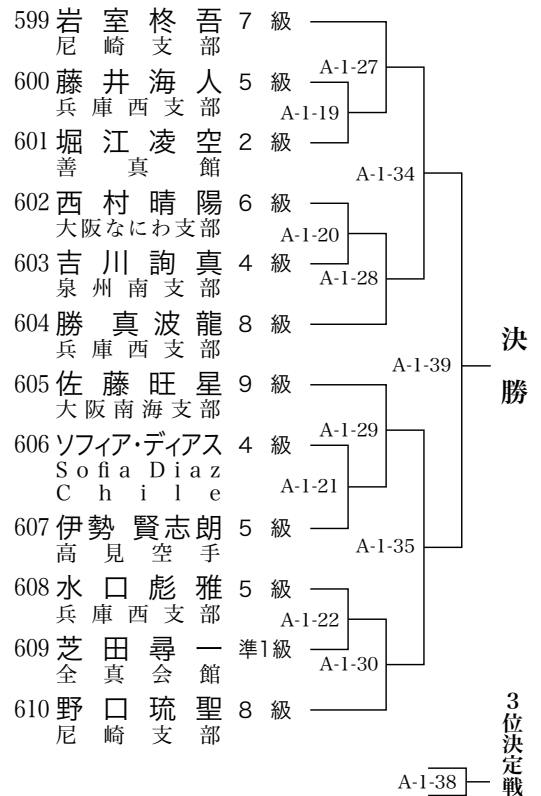

2023 TOURNAMENT DRAW

トーナメント番号の見方 **A - 1 - 10**
コート名 部 試合順

Competition Number **A - 1 - 10**
Mat Part Match Number

#5-G Boys / Born Between April 2, 2012 and April 1, 2013 / Open Belt Rank Lightweight Under 35kg

小学5年生チャンピオンクラス軽量級

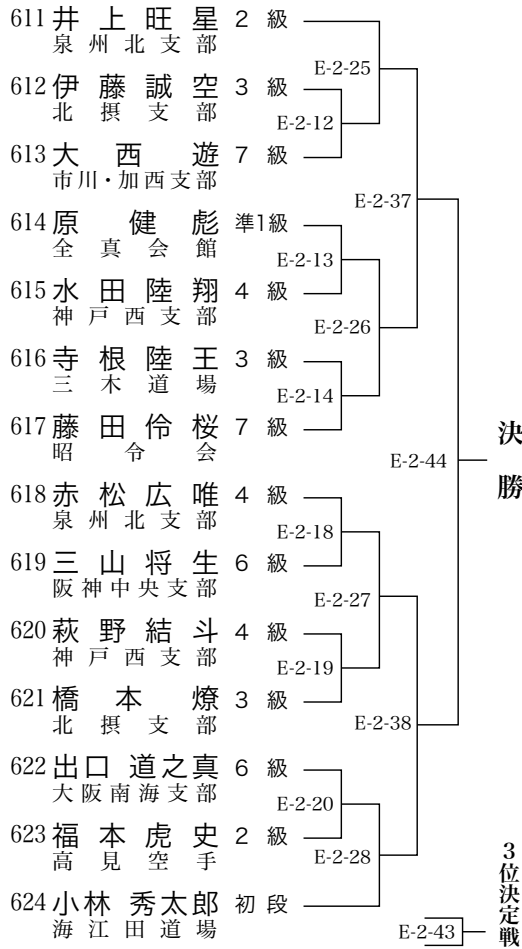

#5-H Boys / Born Between April 2, 2012 and April 1, 2013 / Open Belt Rank Heavyweight 35kg and over

小学5年生チャンピオンクラス重量級

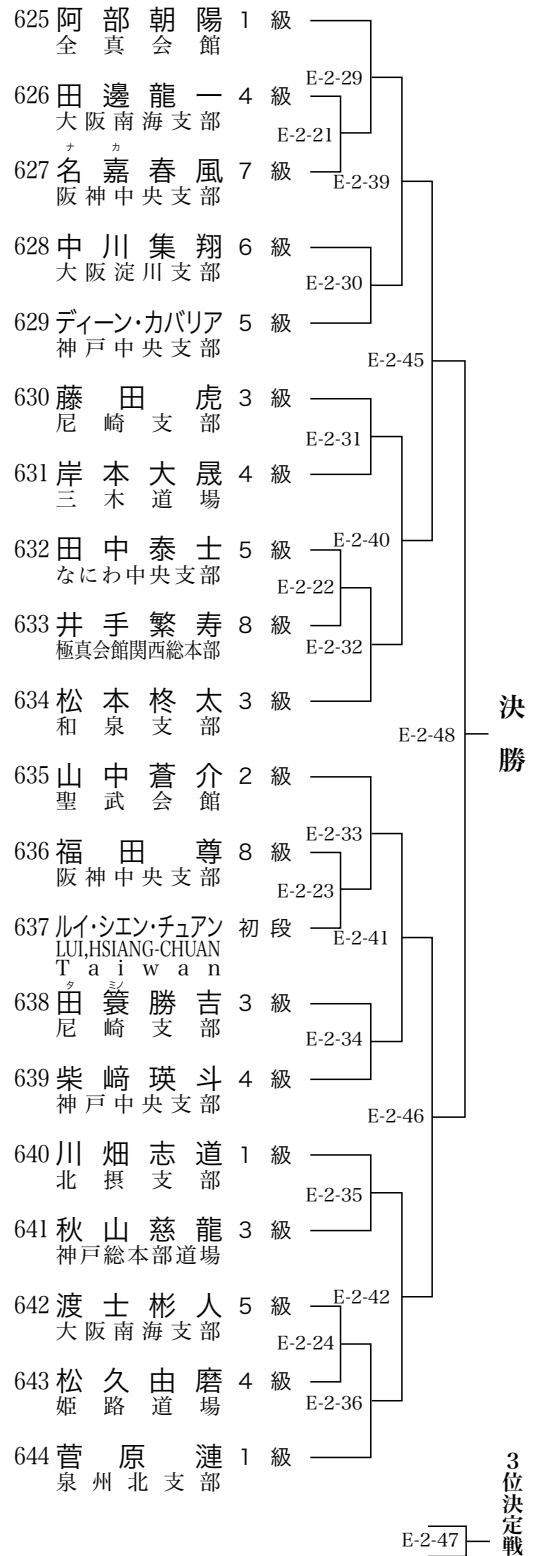

#2-F1 Boys & Girls / Born Between April 2, 2011 and April 1, 2012 / White-Blue Belt / Lightweight
小学6年生ソフトクラス初級軽量級

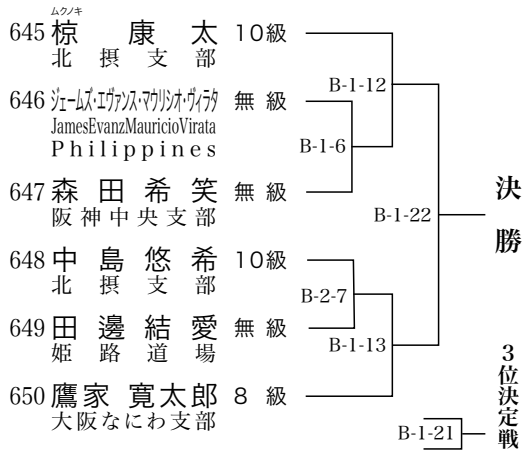

#2-F2 Boys & Girls / Born Between April 2, 2011 and April 1, 2012 / White-Blue Belt / Heavyweight
小学6年生ソフトクラス初級重量級

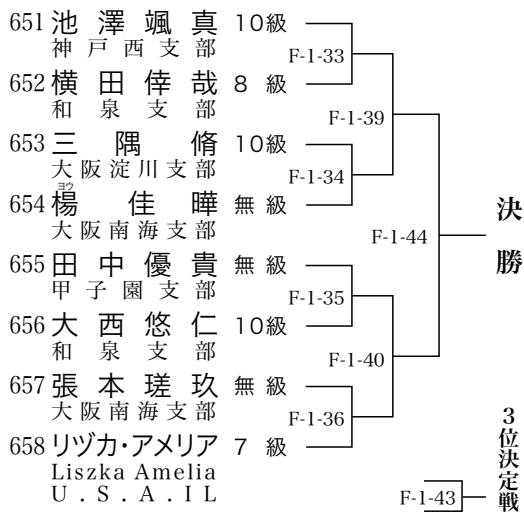

#3-F1 Boys & Girls / Born Between April 2, 2011 and April 1, 2012 / Yellow-Brown Belt / Lightweight
小学6年生ソフトクラス中級軽量級

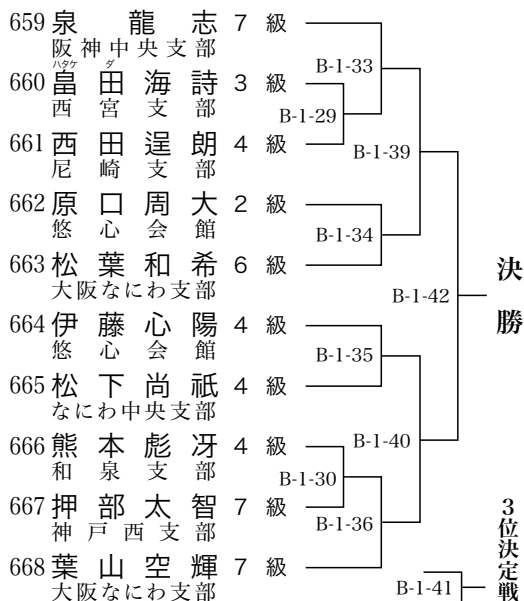

#3-F2 Boys & Girls / Born Between April 2, 2011 and April 1, 2012 / Yellow-Brown Belt / Heavyweight
小学6年生ソフトクラス中級重量級

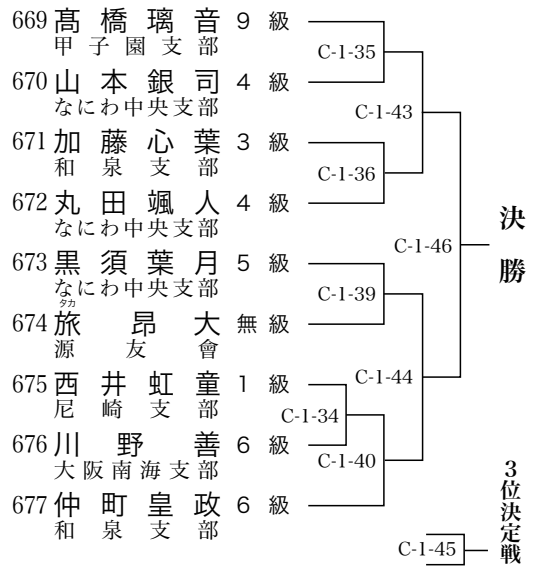

#5-1 Boys / Born Between April 2, 2011 and April 1, 2012 / Open Belt Rank Lightweight Under 40kg
小学6年生チャンピオンクラス軽量級

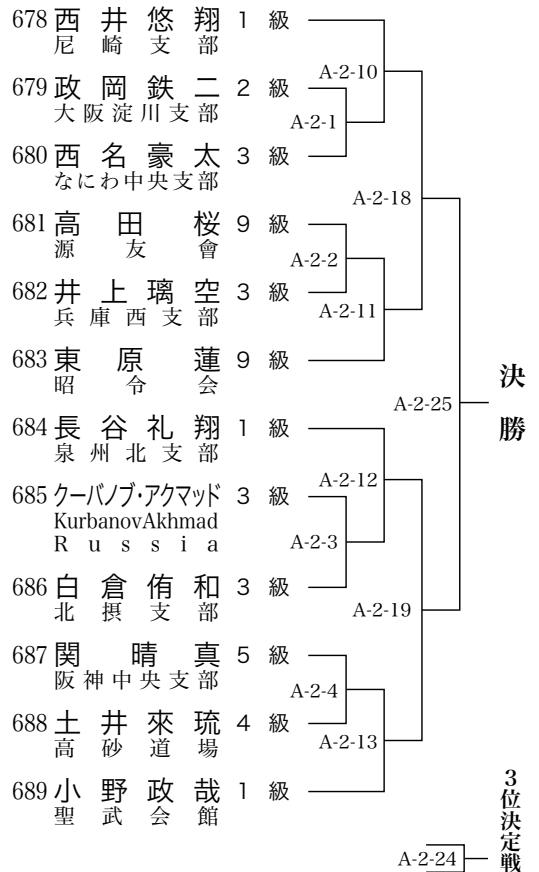

2023 TOURNAMENT DRAW

トーナメント番号の見方 **A - 1 - 10**
コート名 部 試合順

Competition Number **A - 1 - 10**
Mat Part Match Number

#5J Boys / Born Between April 2, 2011 and April 1, 2012 / Open Belt Rank Heavyweight 40kg and over

小学6年生チャンピオンクラス重量級

690	トチシタ	下真羽	1級	A-2-14	決勝
691	高谷	祐星	2級		
692	宗隼	矢館	4級	A-2-5	
693	岸田	琉輝	7級	A-2-20	
694	岩切	仁人	6級		
695	木村	蓮部	3級	A-2-15	
696	安西	藤漣	1級	A-2-27	
697	草竹	央汰	6級		
698	池中	大氣	3級	A-2-16	
699	尾澤	琉世	8級	A-2-8	
700	原和	颯太	4級	A-2-21	
701	紀直	輝會	7級		A-2-9
702	須磨	磨支	1級	A-2-17	
				A-2-26	3位決定戦

#7A Girls / Born Between April 2, 2013 and April 1, 2015 / White-Brown Belt

小学3・4年女子ソフトクラス

703	井並	実里	7級	H-1-23	決勝	
704	木嶋	郁美	8級			
705	鈴木	蘭	8級	H-1-30		
706	橋本	樹花	7級			H-1-24
707	伊元	柊七	7級	H-1-35		
708	窪岡	佳乃	6級			H-1-25
709	松田	晴花	6級	H-1-31		
						H-1-34

#6B Girls / Born Between April 2, 2013 and April 1, 2015 / Open Belt Rank and Open Weight

小学3・4年女子チャンピオンクラス

710	段羽	希部	3級	H-2-6	決勝
711	黒須	柚月	5級		
712	高橋	依怜	2級	H-2-1	
713	秋山	ひまわり	5級	H-2-15	
714	西岡	花由紀	6級		
715	笠江	璃莉愛	6級	H-2-22	
716	西名	優月	4級		
717	白倉	滯部	5級	H-2-16	
718	岡田	珠絆	8級		
719	田邊	愛瑠	4級	H-2-9	
					H-2-21

#4B Girls / Born Between April 2, 2011 and April 1, 2013 / White-Brown Belt

小学5・6年女子ソフトクラス

720	西野	蒼愛	2級	H-1-36	決勝
721	三宅	咲真	7級		
722	前田	那奈	7級	H-1-32	
723	松本	步未	6級	H-1-40	
724	笠江	璃緒菜	6級		
725	矢野	麗愛	4級	H-1-43	
726	河合	春佳	10級		
727	太田	琴悠	6級	H-1-41	
728	内田	藍来	9級		
729	アントニア・ミスジク	Antonina Miszczyk Poland	6級	H-1-39	
					H-1-42

#6C Girls / Born Between April 2, 2011 and April 1, 2013 / Open Belt Rank Lightweight Under-40kg

小学5・6年女子チャンピオンクラス軽量級

730	山崎	結衣	3級	H-2-3	決勝	
731	松岡	奈都姫	3級			
732	三好	伶奈	4級	H-2-10		
733	伊藤	葵部	4級			H-2-4
734	藤原	汐杏	1級	H-2-18		
735	山下	葵子	1級			H-2-5
736	西岡	沙由紀	2級	H-2-11		
						H-2-17

#6D Girls / Born Between April 2, 2011 and April 1, 2013 / Open Belt Rank Heavyweight 40kg and over

小学5・6年女子チャンピオンクラス無差別級

737	野村	陽愛	8級	H-2-12	決勝	
738	澤井	トキ	8級			
739	ハンティファツァイ・オウ	Huang, Tiffah Sophia O. Taiwan	初段	H-2-19		
740	吉田	花音	3級			H-2-13
741	日高	ひな	7級	H-2-25		
742	ベイリー	美弥	10級			H-2-14
743	坂本	那実	2級	H-2-20		
						H-2-24

#7 Boys / Born Between April 2, 2010 and April 1, 2011 / White-Green Belt / Lightweight Under 45kg

中学男子1年初・中級軽量級

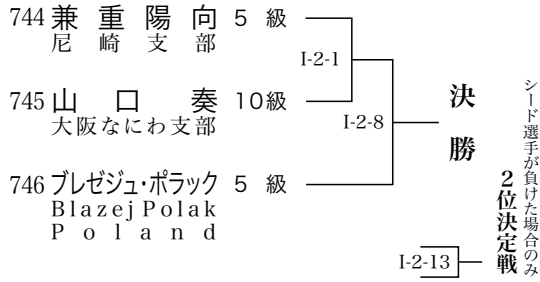

シード選手が負けた場合のみ
2位決定戦

#8 Boys / Born Between April 2, 2010 and April 1, 2011 / White-Green Belt / Heavyweight 45kg and over

中学男子1年初・中級重量級

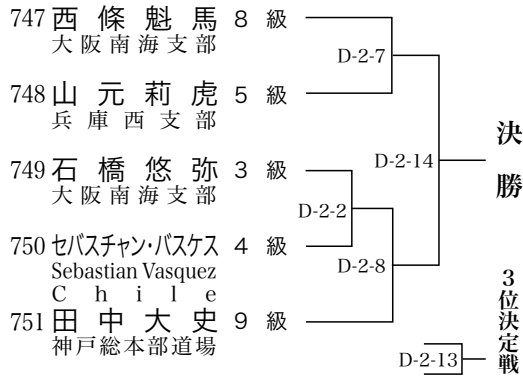

3位決定戦

#9 Boys / Born Between April 2, 2010 and April 1, 2011 / Brown-Black Belt / Lightweight Under 45kg

中学男子1年上級軽量級

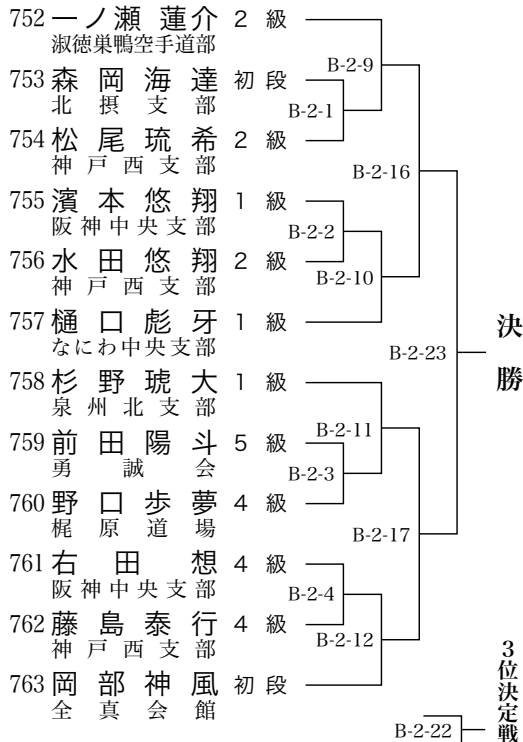

3位決定戦

#10 Boys / Born Between April 2, 2010 and April 1, 2011 / Brown-Black Belt / Heavyweight 45kg and over

中学男子1年上級重量級

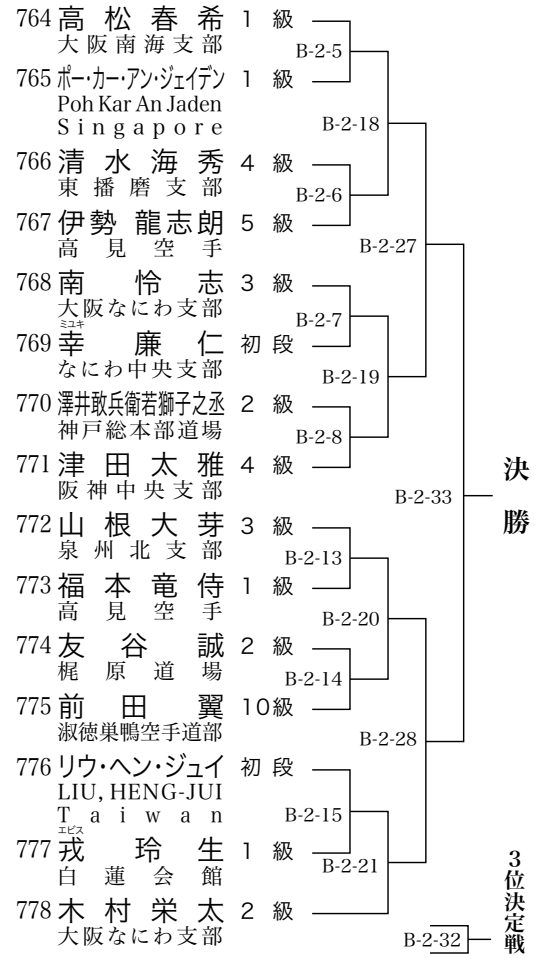

3位決定戦

#11 Boys / Born Between April 2, 2008 and April 1, 2010 / White-Green Belt / Lightweight Under 50kg

中学男子2・3年初・中級軽量級

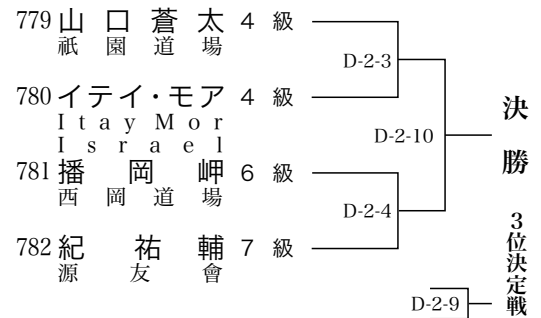

3位決定戦

#12 Boys / Born Between April 2, 2008 and April 1, 2010 / White-Green Belt Heavyweight 50kg and over
中学男子2・3年初・中級 重量級

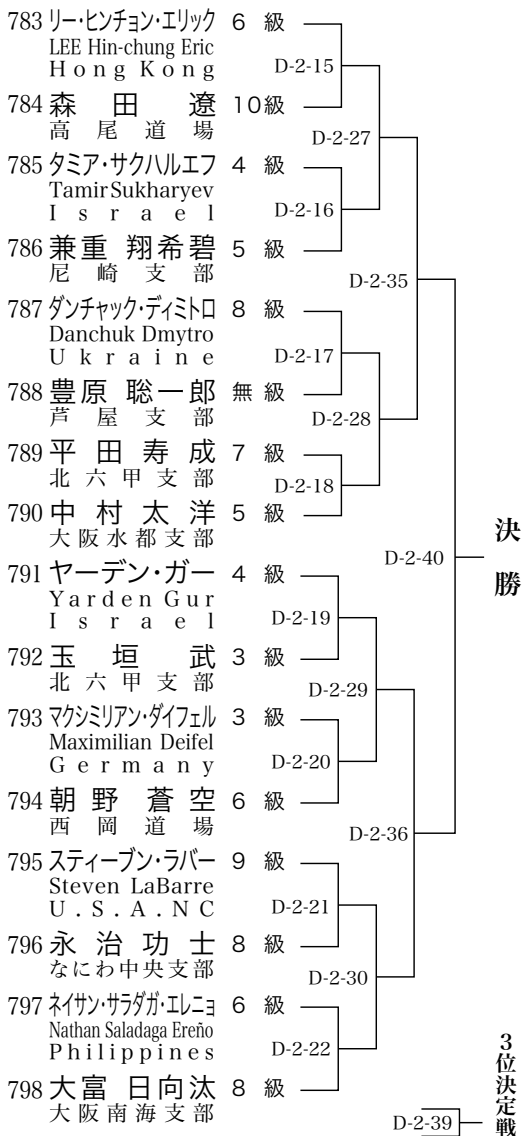

#14 Boys / Born Between April 2, 2008 and April 1, 2010 / Brown-Black Belt Heavyweight 50kg and over
中学男子2・3年 上級 重量級

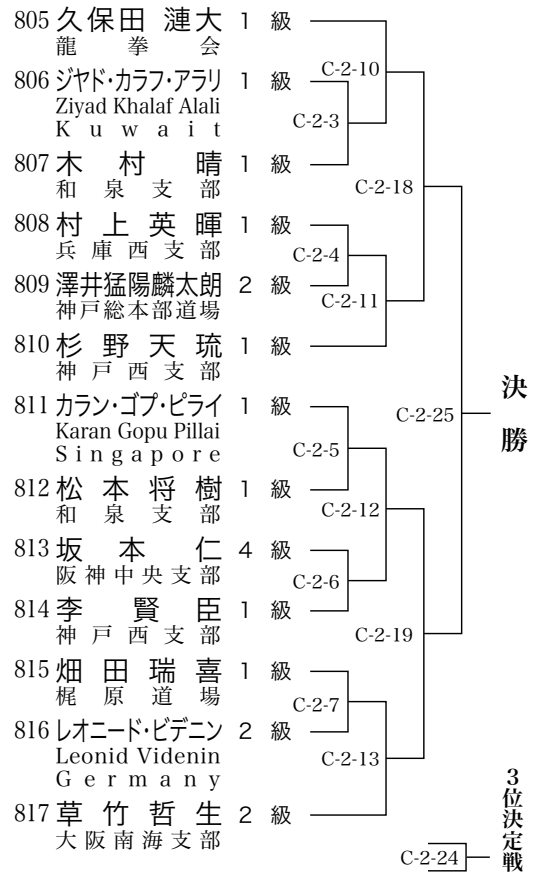

#15 Girls / Born Between April 2, 2008 and April 1, 2011 / White-Green Belt Lightweight Under 50kg
中学生女子初・中級 軽量級

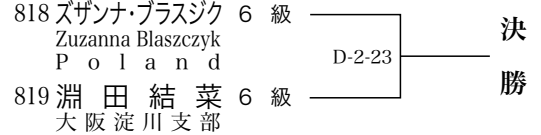

#13 Boys / Born Between April 2, 2008 and April 1, 2010 / Brown-Black Belt Lightweight Under 50kg
中学男子2・3年 上級 軽量級

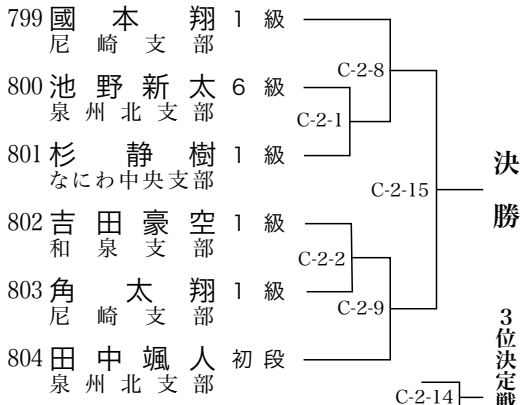

#16 Girls / Born Between April 2, 2008 and April 1, 2011 / White-Green Belt Heavyweight 14kg and over
中学生女子初・中級 無差別級

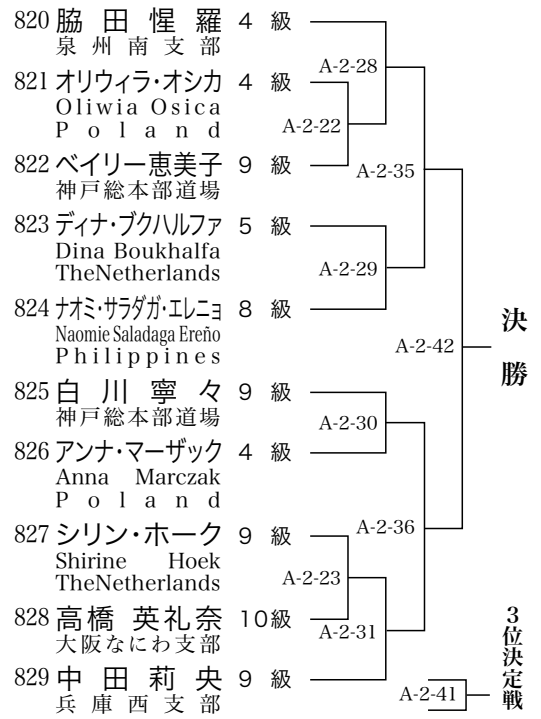

#17 Girls / Born Between April 2, 2008 and April 1, 2011 / Brown/Black Belt Lightweight Under 65kg
中学生女子 上級 軽量級

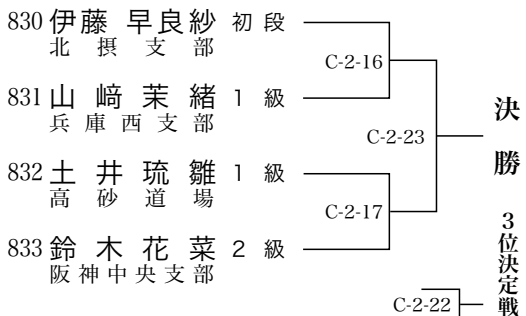

#18 Girls / Born Between April 2, 2008 and April 1, 2011 / Brown/Black Belt Heavyweight 65kg and over
中学生女子 上級 無差別級

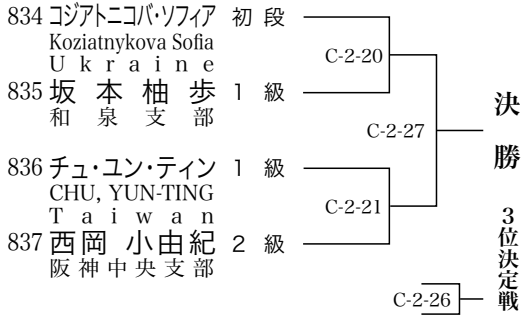

#19 Boys / Born Between April 2, 2005 and April 1, 2008 / White-Green Belt Lightweight Under 65kg
高校生男子 初・中級 軽量級

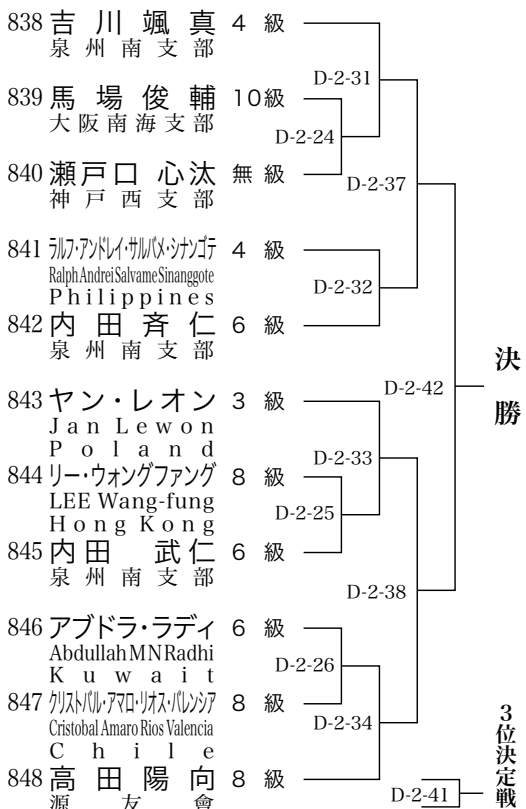

#19 Boys / Born Between April 2, 2005 and April 1, 2008 / White-Green Belt Heavyweight 65kg and over
高校生男子 初・中級 重量級

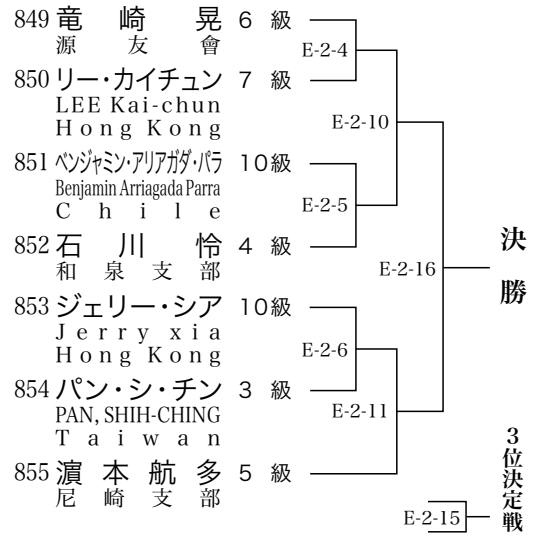

#21 Boys / Born Between April 2, 2005 and April 1, 2008 / Brown/Black Belt Lightweight Under 65kg
高校生男子 上級 軽量級

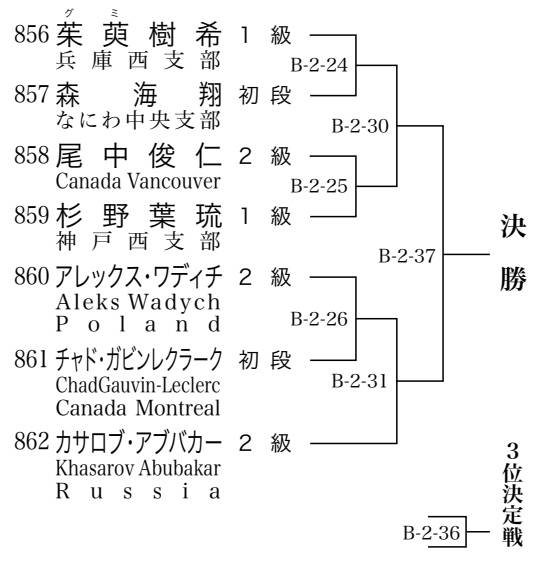

#22 Boys / Born Between April 2, 2005 and April 1, 2008 / Brown/Black Belt Heavyweight 65kg and over
高校生男子 上級 重量級

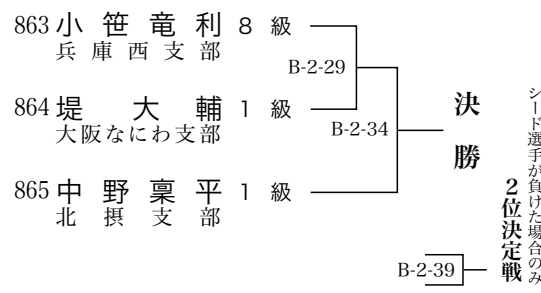

シード選手が負けた場合のみ
2位決定戦

#23 Girls / Born Between April 2, 2005 and April 1, 2008 / White-Green Belt Lightweight Under 50kg
高校生女子初・中級 軽量級

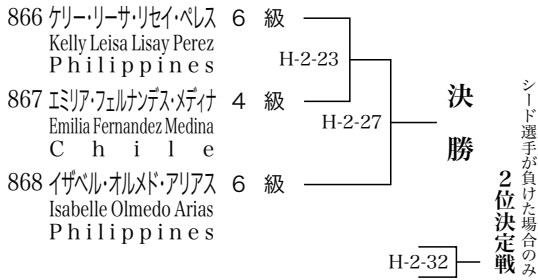

#28 Men / 35-39 / White-Green Belt Heavyweight 70kg and over
壮年男子35〜39歳以下初・中級 重量級

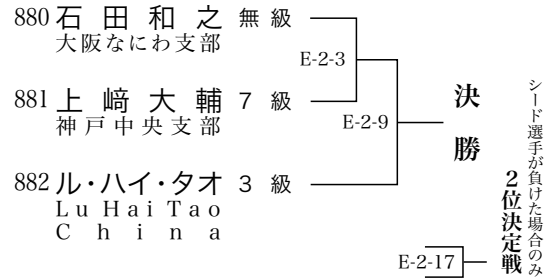

#25 Girls / Born Between April 2, 2005 and April 1, 2008 / Brown-Black Belt Lightweight Under 70kg
高校生女子上級

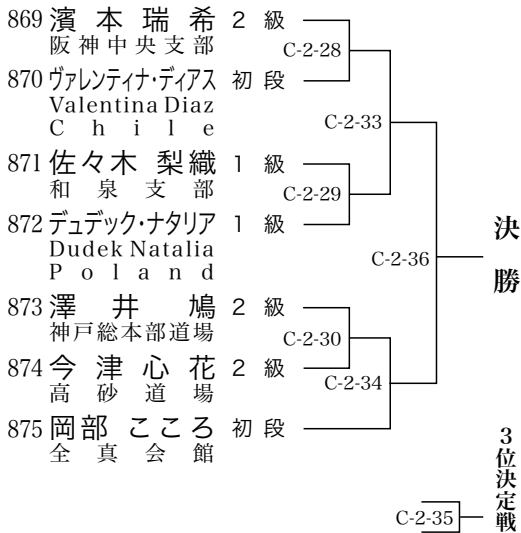

#29 Men / 35-39 / Brown-Black Belt Lightweight Under 70kg
壮年男子35〜39歳以下上級 軽量級

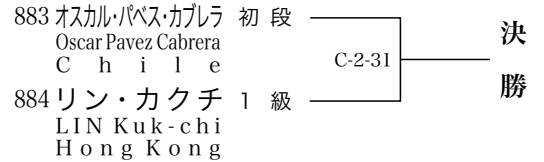

#30 Men / 35-39 / Brown-Black Belt Heavyweight 70kg and over
壮年男子35〜39歳以下上級 重量級

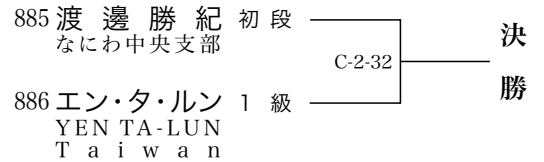

#27 Men / 35-39 / White-Green Belt Lightweight Under 70kg
壮年男子35〜39歳以下初・中級 軽量級

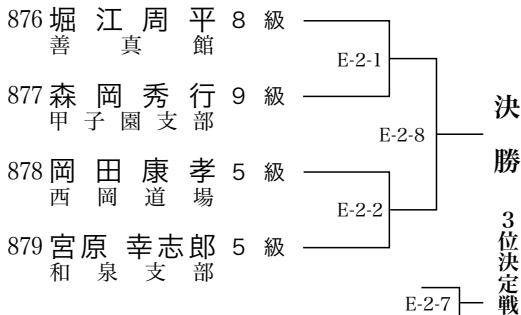

#31 Men / 40-49 / White-Orange Belt Lightweight Under 70kg
壮年男子40〜49歳以下初級 軽量級

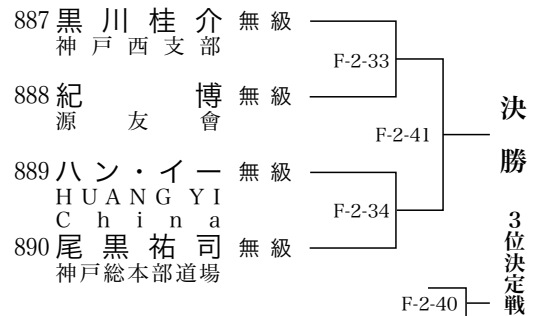

#2 Men / 40-49 / White-Orange Belt Heavyweight 70kg and over
壮年男子40〜49歳以下 初級 重量級

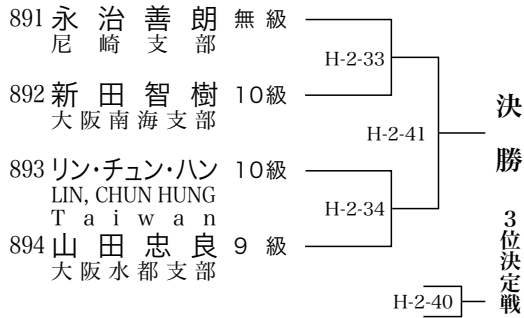

#34 Men / 40-49 / Blue-Green Belt Heavyweight 70kg and over
壮年男子40〜49歳以下 中級 重量級

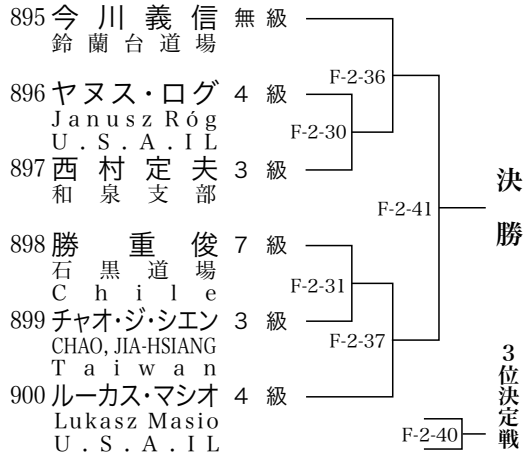

#57 Men / 40-49 / Brown-Black Belt Lightweight Under 70kg
壮年男子40〜49歳以下 上級 軽量級

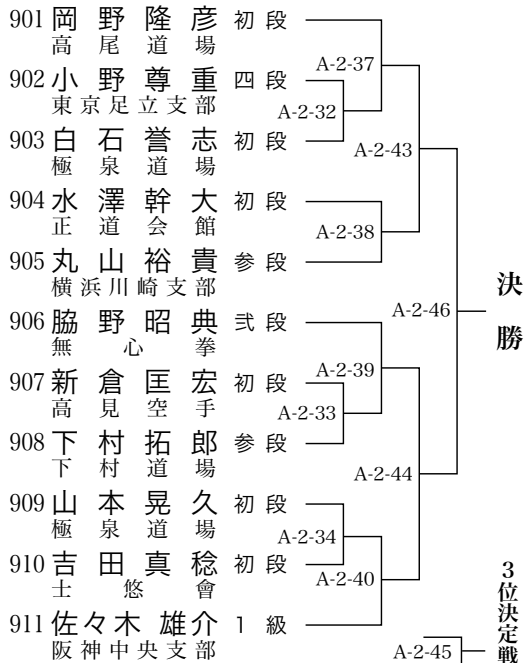

#38 Men / 40-49 / Brown-Black Belt Heavyweight 70kg and over
壮年男子40〜44歳以下 上級 重量級

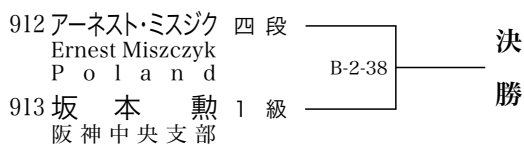

#38 Men / 45-49 / Brown-Black Belt Heavyweight 70kg and over
壮年男子45〜49歳以下 上級 重量級

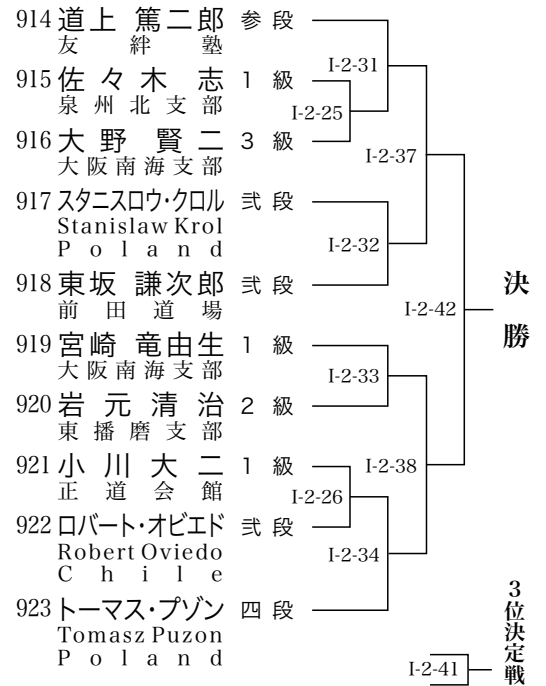

#49 Men / 50-59 / White-Green Belt Lightweight Under 70kg
壮年男子50〜59歳以下 初・中級 軽量級

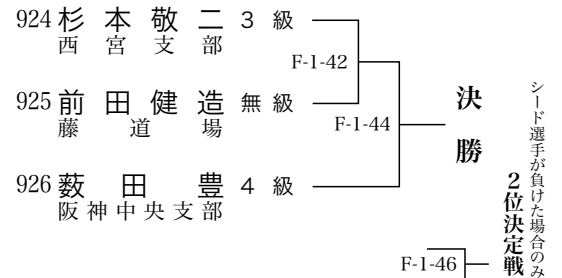

#41 Men / 50-59 / Brown-Black Belt Lightweight Under 70kg
壮年男子50〜59歳以下 上級 軽量級

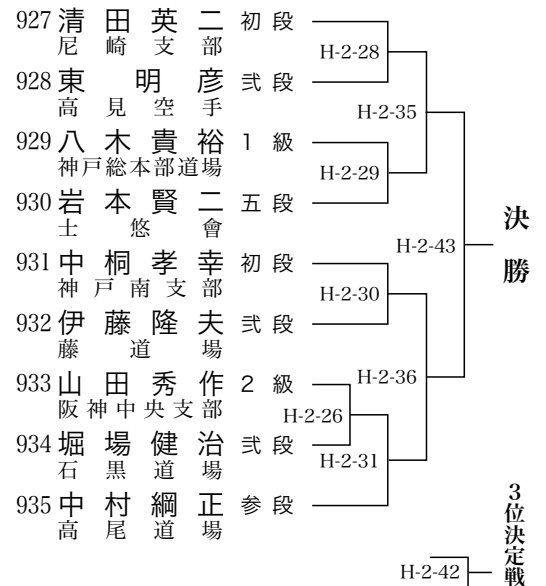

2023 TOURNAMENT DRAW

トーナメント番号の見方 **A - 1 - 10**
コート名 部 試合順

Competition Number **A - 1 - 10**
Mat Part Match Number

#42 Men / 50-59 / Brown-Black Belt Lightweight 70kg and over
壮年男子50〜59歳以下 上級 重量級

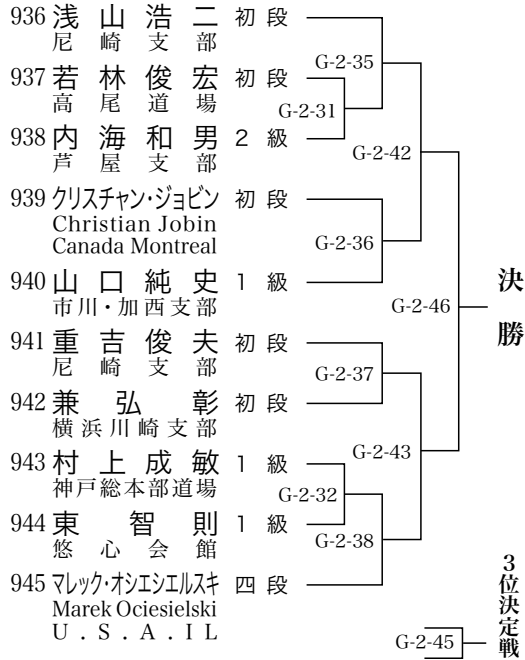

#43 Men / 60 and older / Open-Rank and Open-Weight
壮年男子60歳以上

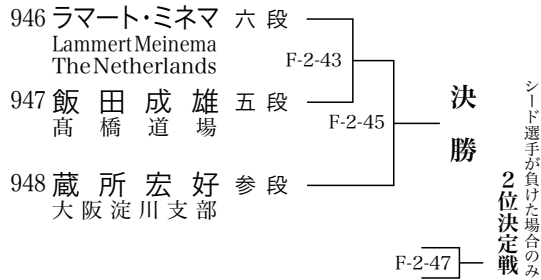

#44 Women / 40 and older / White-Green Belt and Open-Weight
壮年女子40歳以上初・中級

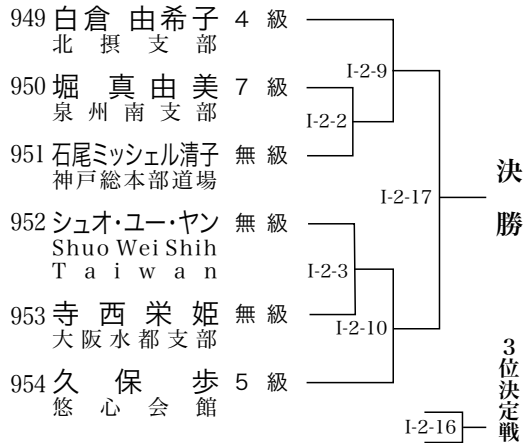

#45 Women / 40 and older / Brown-Black Belt and Open-Weight
壮年女子40歳以上上級

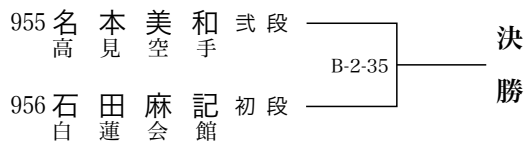

#46 Women / Born on or before April 1, 2005 / White-Green Belt Lightweight Under 53kg
一般女子初・中級 軽量級

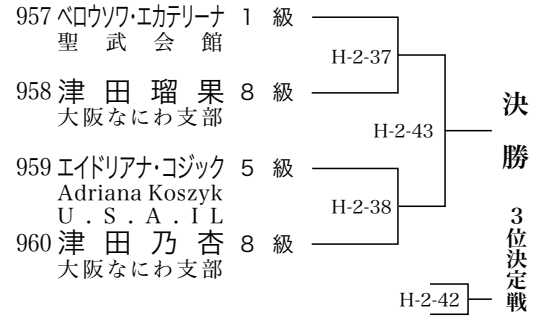

#47 Women / Born on or before April 1, 2005 / White-Green Belt Middleweight Under 65kg
一般女子初・中級 中量級

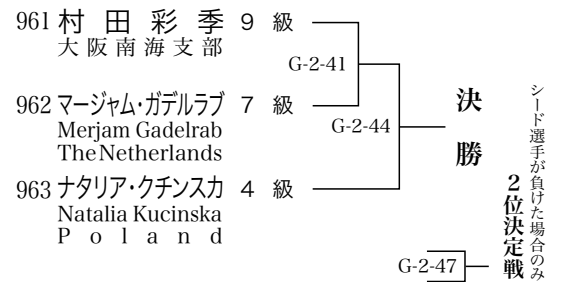

#48 Women / Born on or before April 1, 2005 / White-Green Belt Heavyweight 63kg and over
一般女子初・中級 無差別級

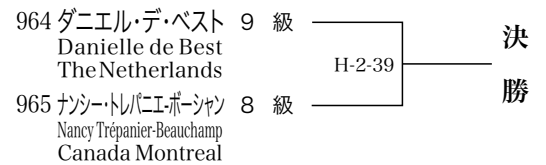

#49 Men / Born on or before April 1, 2005 / White-Blue Belt Lightweight Under 70kg
一般男子初級 軽量級

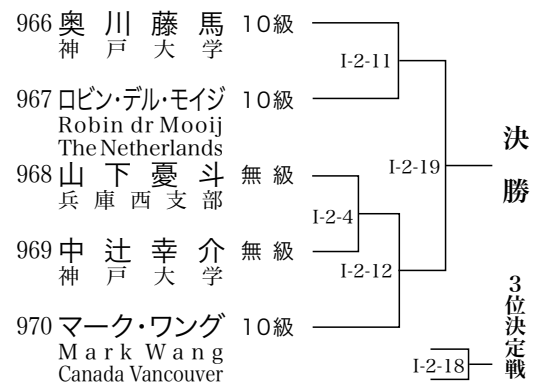

2023 TOURNAMENT DRAW

トーナメント番号の見方 **A - 1 - 10**
コート名 部 試合順

Competition Number **A - 1 - 10**
Mat Part Match Number

#51 Men / Born on or before April 1, 2005 / White-Blue Belt / Heavyweight 70kg and over
一般男子 初級 重量級

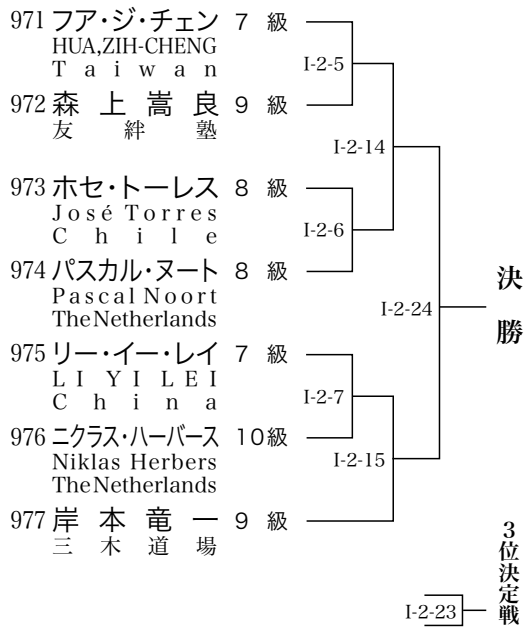

#52 Men / Born on or before April 1, 2005 / Yellow-Brown Belt
一般男子 中級

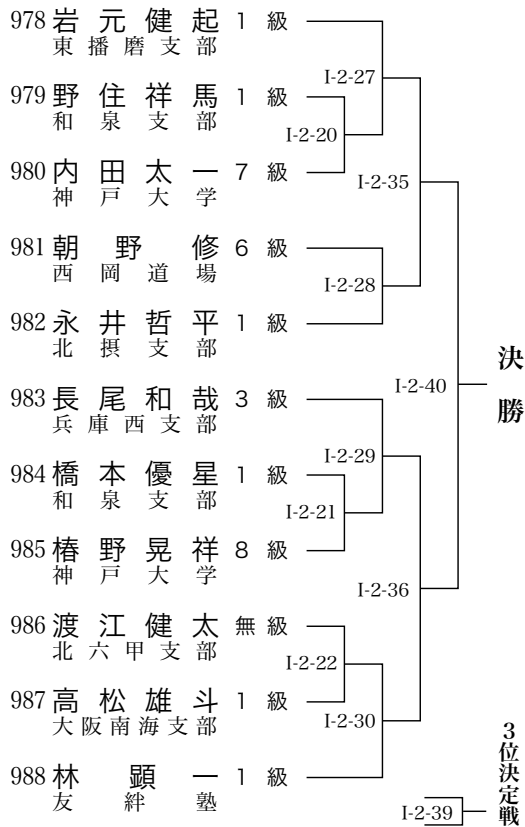

一般女子 上級 軽量級

#48 Women / Born on or before April 1, 2005 / Open Belt Rank Lightweight Under 53kg

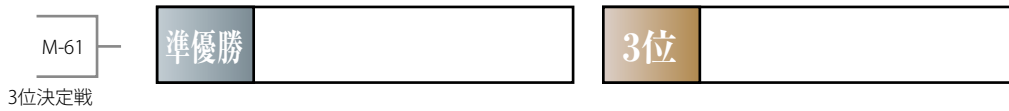
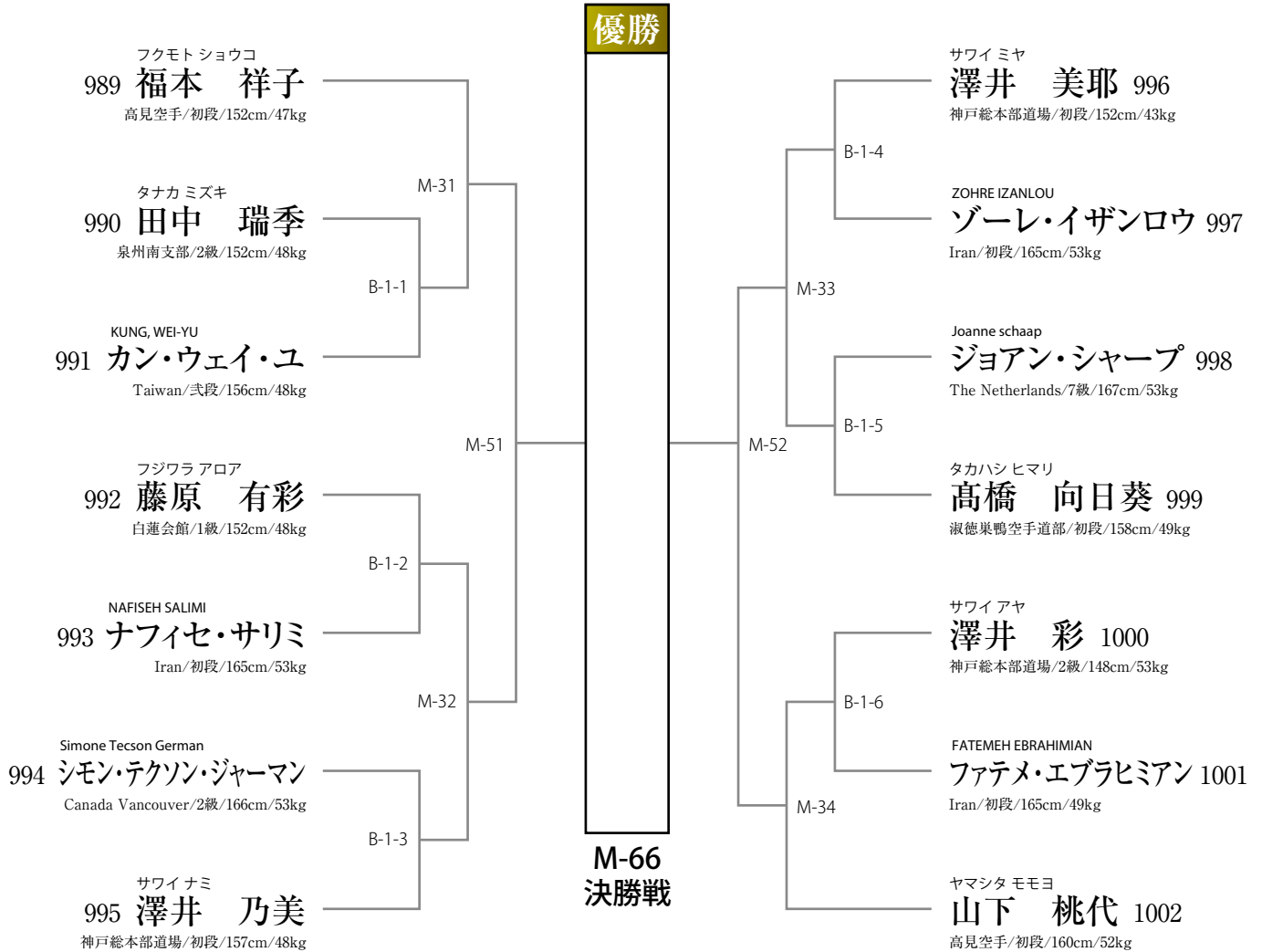

一般女子 上級 無差別級 #49 Women / Born on or before April 1, 2005 / Open Belt Rank Heavyweight 53kg and over

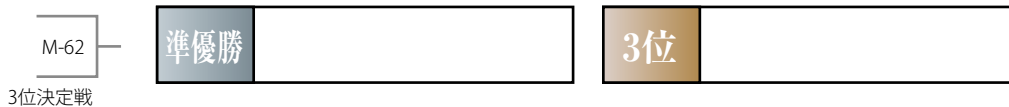
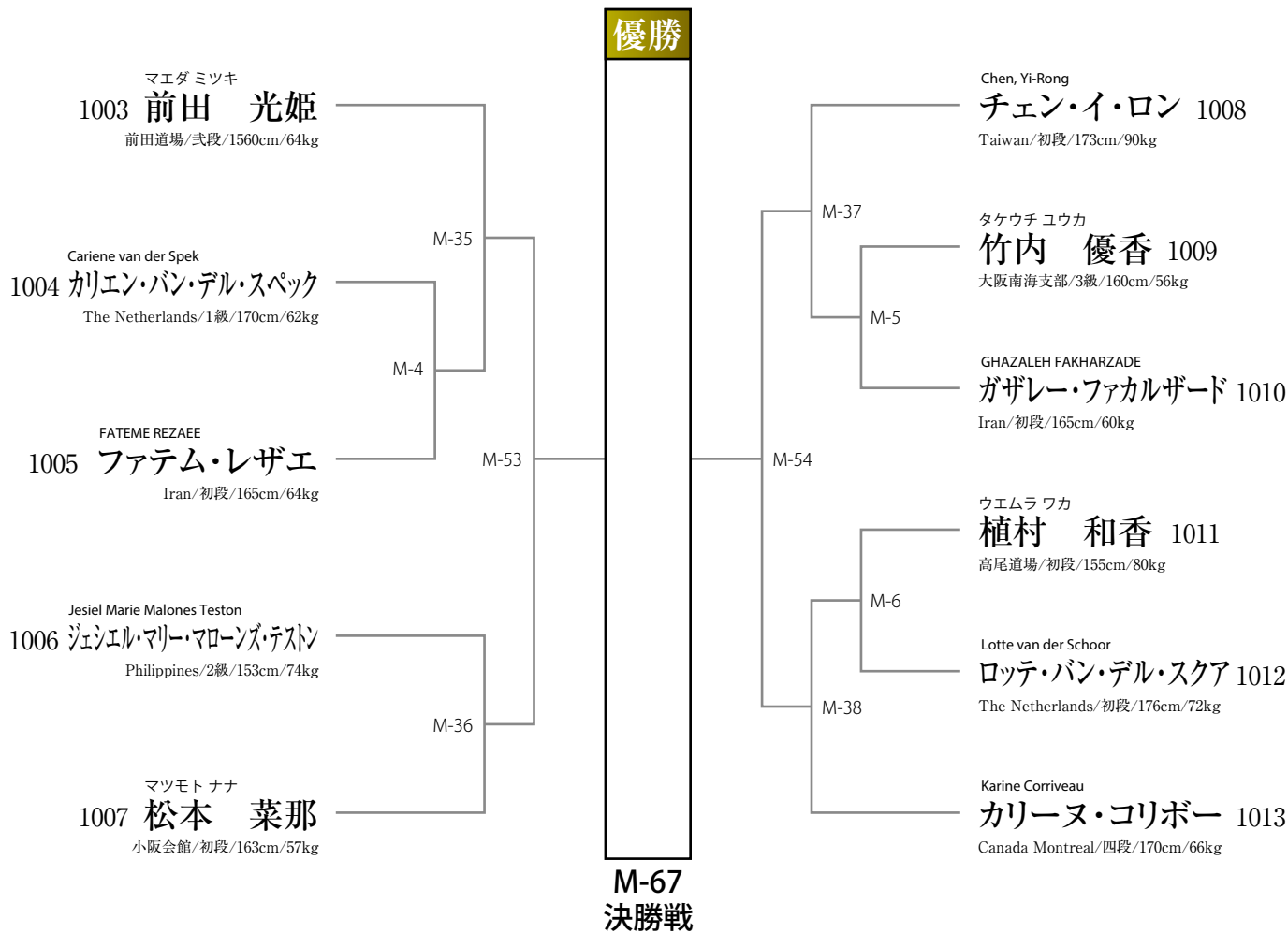

一般男子 上級 軽量級

#54 Men / Born on or before April 1, 2005 / Open Belt Rank Lightweight Under 65kg

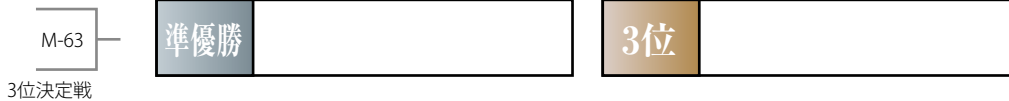
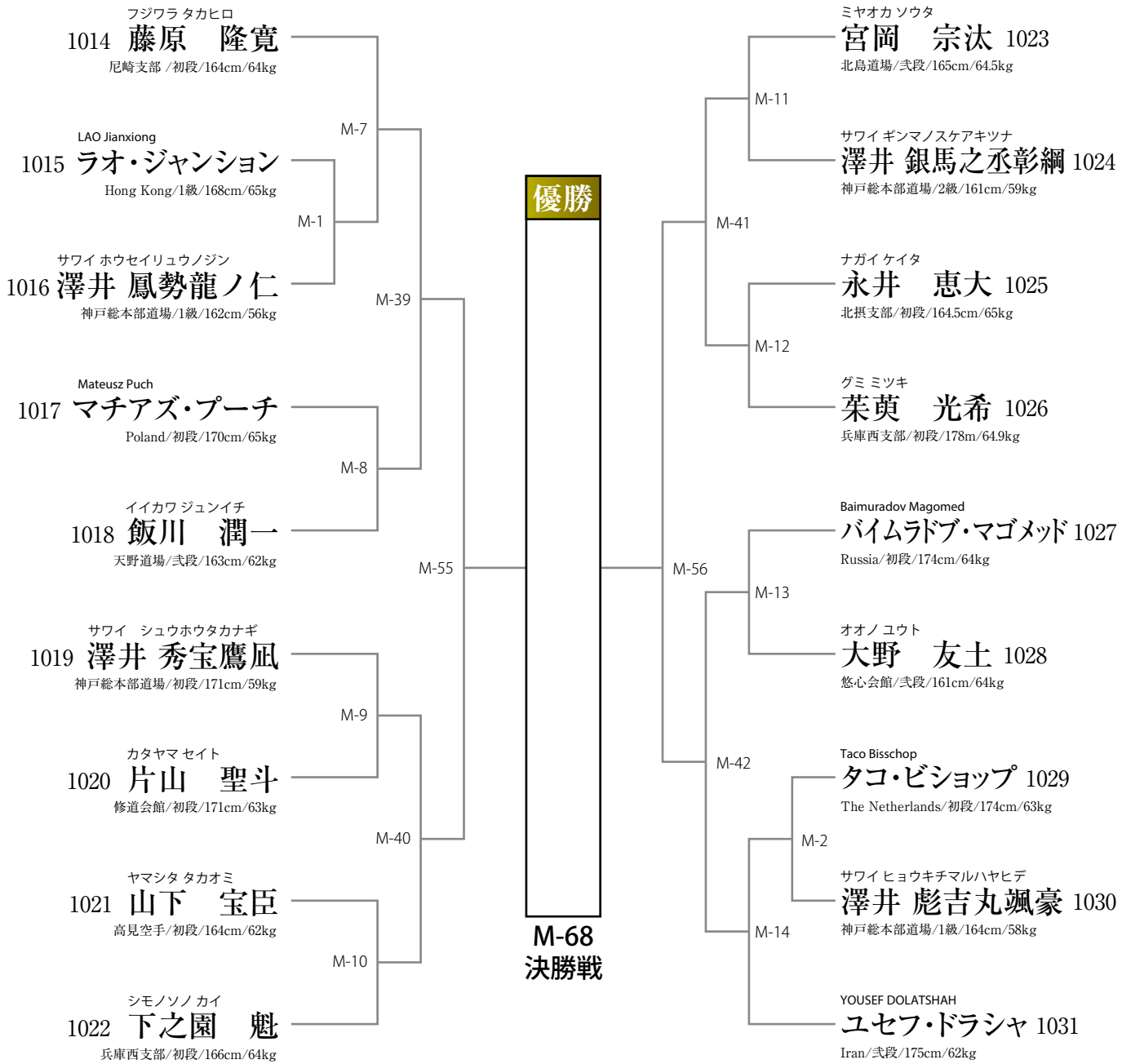

一般男子 上級 中量級

#55 Men / Born on or before April 1, 2005 /
 Open Belt Rank Middleweight Under 75kg

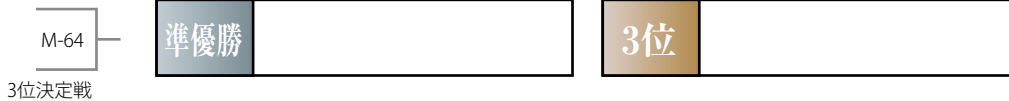
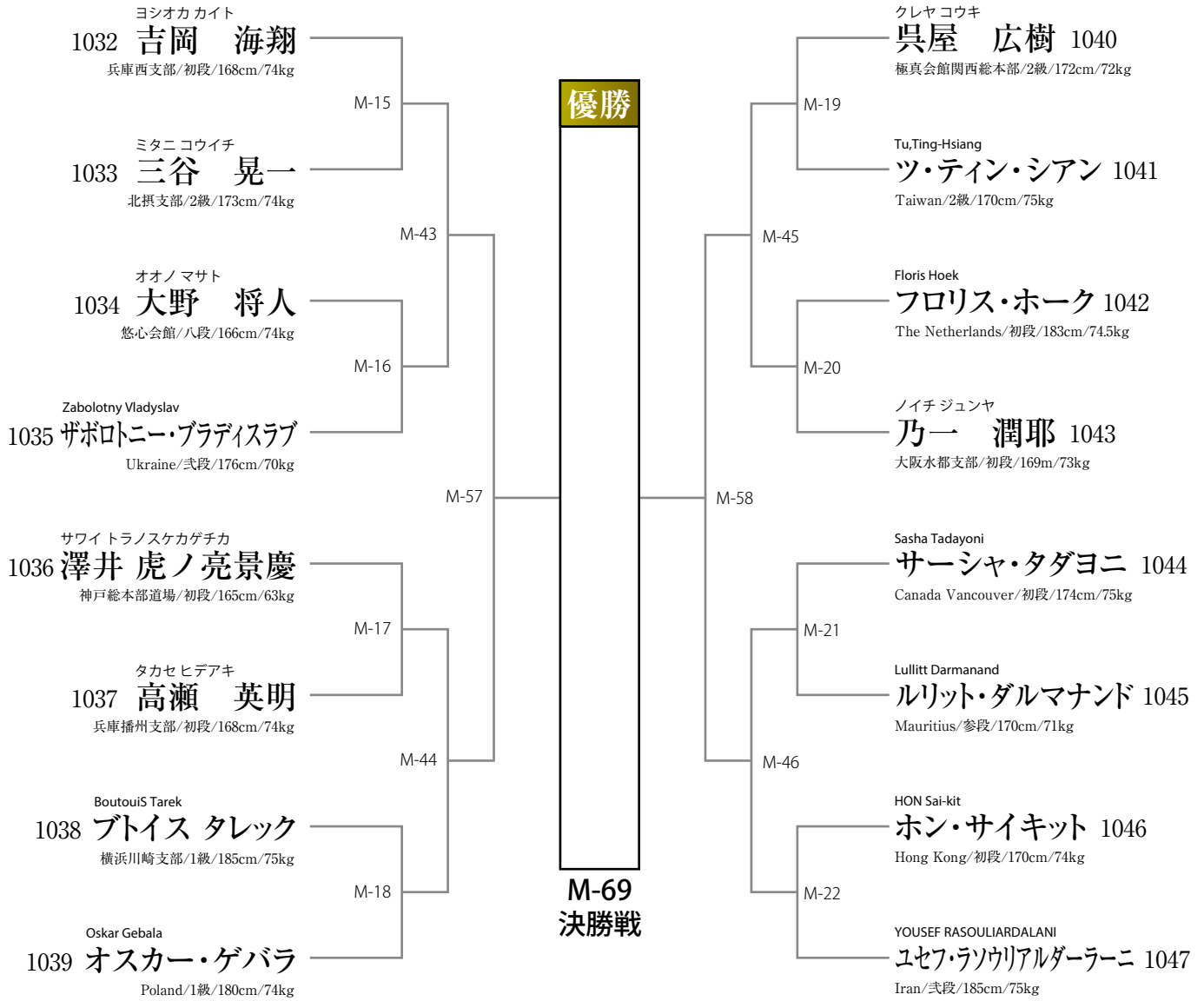

一般男子 上級 重量級

#56 Men / Born on or before April 1, 2005 / Open Belt Rank Heavyweight 75kg and over

